

beurer

LW 220



- | | | | |
|-----------|---|------------|--|
| D | Luftwäscher
Gebrauchsanweisung.....2-9 | TR | Hava Temizleyicisi
Kullanım Kılavuzu42-49 |
| GB | Air washer
Instructions for use 10-17 | RUS | Воздухоочиститель с водяной
завесой
Инструкция по
применению50-59 |
| F | Laveur d'air
Mode d'emploi 18-25 | PL | Oczyszczacz powietrza
Instrukcja użytkowania60-67 |
| E | Purificador de aire
Instrucciones de uso26-33 | | |
| I | Filtro dell'aria
Istruzioni per l'uso34-41 | | |

Inhaltsverzeichnis

1. Zum Kennenlernen	3	7. Reinigung und Aufbewahrung	8
2. Bestimmungsgemäßer Gebrauch	4	8. Was tun bei Problemen?	9
3. Sicherheitshinweise	4	9. Ersatzteile	9
4. Gerätebeschreibung	5	10. Nachkauf- / Zusatzartikel	9
5. Inbetriebnahme	6	11. Technische Daten LW 220	9
6. Bedienung	7	12. Garantie und Service	9

Sehr geehrte Kundin, sehr geehrter Kunde,

wir freuen uns, dass Sie sich für ein Produkt unseres Sortimentes entschieden haben. Unser Name steht für hochwertige und eingehend geprüfte Qualitätsprodukte aus den Bereichen Wärme, Gewicht, Blutdruck, Körpertemperatur, Puls, Sanfte Therapie, Massage, Beauty, Baby und Luft.

Bitte lesen Sie diese Gebrauchsanweisung aufmerksam durch, bewahren Sie sie für späteren Gebrauch auf, machen Sie sie anderen Benutzern zugänglich und beachten Sie die Hinweise.

Mit freundlicher Empfehlung

Ihr Beurer-Team

Lieferumfang

- Luftwäscher
- Diese Gebrauchsanweisung



WARNUNG

- Dieses Gerät kann von Kindern ab 8 Jahren und darüber sowie von Personen mit verringerten physischen, sensorischen oder mentalen Fähigkeiten oder Mangel an Erfahrungen und Wissen benutzt werden, wenn sie beaufsichtigt oder bezüglich des sicheren Gebrauchs des Gerätes unterwiesen wurden und die daraus resultierenden Gefahren verstehen.
- Kinder dürfen nicht mit dem Gerät spielen.
- Reinigungs und Benutzer-Wartung dürfen nicht von Kindern ohne Beaufsichtigung durchgeführt werden.
- Trennen Sie das Gerät während dem Füllen und Reinigen vom Netz.
- Reinigen Sie das Gerät nur in der angegebenen Weise. Es darf keinesfalls Flüssigkeit in die Ventilatoreinheit eindringen.
- Verwenden Sie keine lösungsmittelhaltigen Reiniger.
- Beachten Sie die Hinweise auf dem Etikett der Reinigungslösung.
- Wenn die Netzanschlussleitung dieses Gerätes beschädigt wird, muss sie entsorgt werden.

Zeichenerklärung

Folgende Symbole werden in der Gebrauchsanweisung und auf dem Typenschild verwendet:



WARNUNG

Warnhinweis auf Verletzungsgefahren oder Gefahren für Ihre Gesundheit.



ACHTUNG

Sicherheitshinweis auf mögliche Schäden an Gerät/Zubehör oder Sachschäden, z.B. durch auslaufendes Wasser.



Hinweis

Hinweis auf wichtige Informationen.



Das Gerät ist doppelt schutzisoliert und entspricht der Schutzklasse 2.

1. Zum Kennenlernen

Der Mensch verbringt den größten Teil seiner Zeit in geschlossenen Räumen. Oft ist diese Luft mit Staubpartikeln, Pollen, Tierhaaren und Gerüchen belastet und – besonders in der Winterzeit – zu trocken. Zu trockene Raumluft kann jedoch eine Reihe negativer Auswirkungen haben.

Der Luftwäscher LW 220 befeuchtet zu trockene Luft und reinigt gleichzeitig die Luft von Hausstaub, Pollen, Tierhaaren und Gerüchen. Wie in der Natur vom Regen wird die Luft „reingewaschen“.

Der Luftwäscher LW 220

- wäscht und befeuchtet die Luft besonders hygienisch – ohne Filtermatten,
- arbeitet geräuscharm mit drei Leistungsstufen,
- eignet sich für Raumgrößen bis zu 40 m²,
- ist energiesparend und schaltet sich automatisch ab, wenn kein Wasser mehr vorhanden ist,
- ist einfach zu reinigen und spülmaschinengeeignet.

Prinzip der Luftwäsche

1. Der leise und stromsparende Ventilator saugt die verschmutzte Luft von oben an.
2. Die Luft streicht über die Befeuchterscheiben, welche sich fortlaufend im Wasserbad drehen, und nimmt kalkfreie Feuchtigkeit auf.
3. Das Wasser dient als natürlicher Filter, der die mitgeführte Luft von Staub reinigt.
4. Die gewaschene, mit Wasser angereicherte Luft strömt aus seitlichen Öffnungen wieder aus.

Allgemein wird eine relative Luftfeuchtigkeit von 40 bis 60% empfohlen. Doch im Winter wird dieser Wert häufig unterschritten, wenn beim Lüften kalte Luft in Wohnräume strömt und dann aufgewärmt wird. Denn bei steigender Lufttemperatur kann die Luft zunehmend mehr Feuchtigkeit aufnehmen. Die Luft deckt den Feuchtigkeitsbedarf aus anderen Quellen, wie z.B. Schleimhäute, Haut, Einrichtungsgegenstände, etc. Dies kann eine Reihe negativer Auswirkungen haben:

- Schleimhäute trocknen aus, Lippen werden spröde und trocknen aus, Augen brennen,
- Infektionen und Erkrankungen der Atemwege werden begünstigt,
- Abgespanntheit, Müdigkeit und Konzentrationsschwäche,
- Haustiere und Zimmerpflanzen werden belastet,
- Förderung der Staubbildung und elektrostatischer Aufladung von Textilien aus Kunstfasern, Teppichen und Kunststoffböden,
- Beschädigung von Einrichtungsgegenständen aus Holz und besonders Parkettböden,
- Verstimmung von Musikinstrumenten.

Der Luftwäscher bietet der Luft nun die Möglichkeit, den Feuchtigkeitsbedarf an der großen Oberfläche der feuchten Befeuchterscheiben zu decken. Die Luftbefeuchtung erfolgt nach dem Prinzip der selbstregulierenden Kaltverdunstung. Es sind keine zusätzlichen Steuergeräte notwendig.

Zur Keimfreiheit wird ein Wasserzusatz empfohlen. Eine regelmäßige Reinigung ist unerlässlich.

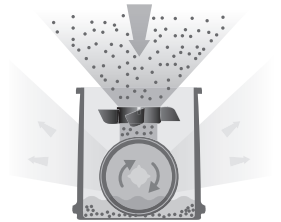

2. Bestimmungsgemäßer Gebrauch

Dieser Luftwäscher ist bestimmt zur Reinigung und Befeuchtung der Luft in Innenräumen.



WARNUNG

- Wenn Sie an einer schweren Krankheit der Atemwege oder Lunge leiden, befragen Sie vor der Benutzung des Luftwäschers Ihren Arzt.
- Das Gerät ist nur für den in dieser Gebrauchsanweisung beschriebenen Zweck vorgesehen. Der Hersteller kann nicht für Schäden haftbar gemacht werden, die durch unsachgemäßen oder leichtsinnigen Gebrauch entstehen.

3. Sicherheitshinweise

Lesen Sie diese Gebrauchsanweisung sorgfältig! Ein Nichtbeachten der nachfolgenden Hinweise kann Personen- oder Sachschäden verursachen. Bewahren Sie die Gebrauchsanweisung auf und machen Sie diese auch anderen Anwendern zugänglich. Übergeben Sie diese Anleitung bei Weitergabe des Geräts.



WARNUNG

Halten Sie Kinder von Verpackungsmaterial fern. Es besteht Erstickungsgefahr.

Stromschlag



WARNUNG

Wie jedes elektrische Gerät ist auch dieser Luftwäscher vorsichtig und umsichtig zu gebrauchen, um Gefahren durch elektrische Schläge zu vermeiden.

- Betreiben Sie das Gerät deshalb
 - nur mit der auf dem Gerät notierten Netzspannung (das Typenschild befindet sich innen an der Ventilatoreinheit),
 - nie, wenn das Gerät oder Zubehör sichtbare Schäden aufweist,
 - nicht während eines Gewitters.
- Schalten Sie das Gerät im Falle von Defekten oder Betriebsstörungen sofort aus und trennen Sie das Gerät vom Stromanschluss. Ziehen Sie nicht am Stromkabel oder am Gerät um den Stecker aus der Steckdose zu ziehen. Halten oder tragen Sie das Gerät niemals am Netzkabel. Halten Sie Abstand zwischen den Kabeln und warmen Oberflächen.
- Stellen Sie sicher, dass die Oberschale des Luftwäschers und die Netzleitung nicht mit Wasser, Dampf oder anderen Flüssigkeiten in Berührung kommen.
- Benutzen Sie das Gerät deshalb nur in trockenen Innenräumen (z.B. nie in der Badewanne, Sauna).
- Greifen Sie keinesfalls nach einem Gerät, das ins Wasser gefallen ist. Ziehen Sie sofort den Netzstecker.
- Benutzen Sie das Gerät nicht, wenn Gerät oder Zubehör sichtbare Schäden aufweisen.
- Setzen Sie das Gerät keinen Stößen aus und lassen Sie es nicht fallen.

Reparatur



WARNUNG

- Reparaturen an Elektrogeräten dürfen nur von Fachkräften durchgeführt werden. Durch unsachgemäße Reparaturen können erhebliche Gefahren für den Benutzer entstehen. Wenden Sie sich bei Reparaturen an den Kundenservice oder an einen autorisierten Händler.
- Die Ventilatoreinheit darf nicht geöffnet werden.

Brandgefahr



WARNUNG

Bei nicht bestimmungsgemäßem Gebrauch bzw. Missachtung der vorliegenden Gebrauchsanweisung besteht unter Umständen Brandgefahr!

Betreiben Sie den Luftwäscher deshalb

- nie unter einer Abdeckung, wie z.B. Decke, Kissen, ...
- nie in der Nähe von Benzin oder anderen leicht entflammaren Stoffen.

Handhabung



ACHTUNG

Nach jedem Gebrauch und vor jeder Reinigung ist das Gerät auszuschalten und auszustecken.

- Stecken Sie keine Gegenstände in Geräteöffnungen oder in die rotierenden Teile. Achten Sie darauf, dass die beweglichen Teile sich immer frei bewegen können.
- Stellen Sie keine Gegenstände auf dem Gerät ab.
- Schützen Sie das Gerät vor hohen Temperaturen.
- Vermeiden Sie Wasserschäden durch sorgfältigen Umgang (z.B. Wasserschäden durch Spritzwasser bei Holzfußböden).

Entsorgung

Befolgen Sie die örtlichen Vorschriften bei der Entsorgung der Materialien. Bitte entsorgen Sie das Gerät gemäß der Elektro- und Elektronik Altgeräte EG-Richtlinie – WEEE (Waste Electrical and Electronic Equipment).

Bei Rückfragen wenden Sie sich bitte an die für die Entsorgung zuständige kommunale Behörde.



4. Gerätebeschreibung

1. Ventilatorlaste
2. Ein/Aus-Taste (⏻)
3. Lufteinlass
4. LCD-Display
5. Luftauslass
6. Wasserstandssensor
7. Markierungspunkt für die korrekte Anbringung des Haltebügels
8. Haltemulde
9. Entriegelungsschieber
10. Ventilatoreinheit
11. Oberschale
12. Haltebügel
13. Befeuchtungsscheiben
14. Wanne

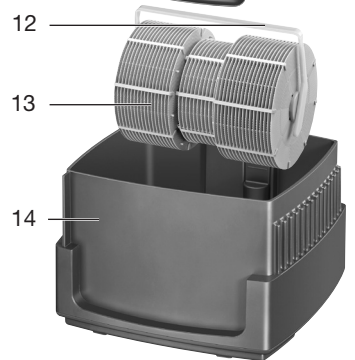
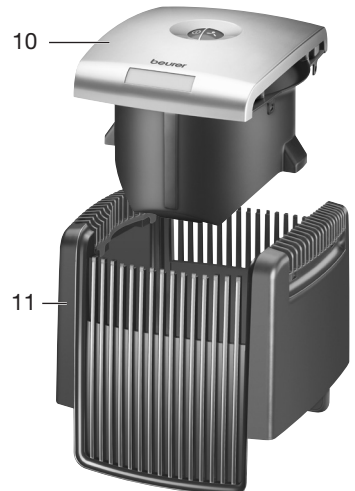
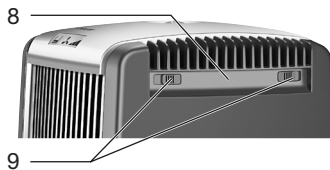
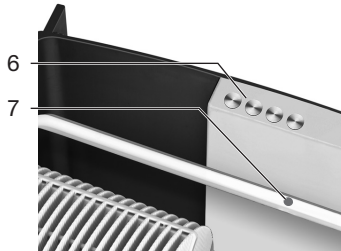
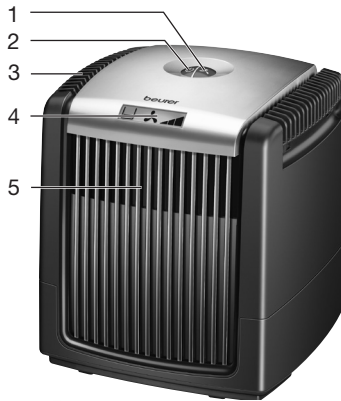

5. Inbetriebnahme

Transportsicherung entnehmen

- Öffnen Sie die Kartonverpackung.
- Lassen Sie den Folienbeutel verschlossen und nehmen Sie das Gerät nach oben heraus, indem Sie es an den Haltemulden der Oberschale herausheben.
- Entfernen Sie nun alle Folien.
- Überprüfen Sie Gerät, Netzstecker und Kabel auf Beschädigungen.
- Nehmen Sie die Oberschale mit Ventilatoreinheit ab, nehmen Sie die Befeuchtungsscheiben am Haltebügel heraus und entfernen Sie die Transportsicherung aus der Wanne und der Ventilatoreinheit. Prüfen Sie, ob Sie alle Transportsicherungen herausgenommen haben.
- Legen Sie die Befeuchtungsscheiben wieder ein. Der Haltebügel fällt automatisch zur Seite und die Befeuchtungsscheiben sind fixiert. Achten Sie darauf, dass sich der rote Punkt auf dem Haltebügel oben befindet.

Wasser einfüllen

- Trennen Sie das Gerät vom Netz, wenn Sie Wasser einfüllen.
- Zum Befüllen der Wanne muss die Oberschale mit Ventilatoreinheit an den seitlichen Haltemulden angehoben und beiseite gestellt werden.
- Belassen Sie die Befeuchtungsscheiben während des Einfüllens in der Wanne. Füllen Sie die Wanne mit frischem, kaltem Leitungswasser maximal bis zur Unterkante der Markierung „MAX“ (7,2 l) auf der Innenseite der Wanne. Verwenden Sie dazu am einfachsten ein großes, kalk- und schmutzfreies Gefäß (Gießkanne, Krug). Verwenden Sie nur frisches, kaltes Leitungswasser. Wir empfehlen, die Wanne für eine optimale Befeuchtungsleistung bis zur Markierung „OPT“ mit Wasser zu befüllen (3,6 l).
- Setzen Sie die Oberschale mit integrierter Ventilatoreinheit auf die Wanne. Falls sich die Oberschale nicht exakt auf die Wanne setzen lässt, müssen Sie die Oberschale um 180 Grad drehen. Dies ist konstruktionsbedingt und stellt sicher, dass die Kontakte der Wasserstandssensoren miteinander verbunden sind. Drücken Sie die Oberschale niemals mit Kraft auf die Wanne. Andernfalls wird das Gerät beschädigt.



Hinweis:

Auf Wunsch können Sie dem Wasser eine geringe Menge wasserlösliche Aromaöle begeben. Dies dient zur Raumbeduftung.



ACHTUNG

- Befüllen Sie die Wanne mit eingelegten Befeuchterscheiben niemals über die Unterkante der Markierung „MAX“ in der Innenseite der Wanne.

Tipp: Durch die Zugabe von geringen Mengen herkömmlichem Geschirrspülmittel (z.B. 1 Tropfen) wird die Oberflächenspannung des Wassers zerstört und die Verdunstungsleistung erhöht.





Aufstellen

- Stellen Sie den Luftbefeuchter auf einen ebenen, festen und wasserunempfindlichen Untergrund.
- Stellen Sie den Luftwäscher in die Nähe eines Heizkörpers, um die Verdunstungsleistung – besonders in großen Räumen – zu erhöhen (max. Temperatur von 50 °C nicht überschreiten). Achten Sie stets darauf, dass weder Lufteinlass noch Luftauslass bedeckt sind und der Luftstrom nicht behindert wird.
- Stecken Sie den Netzstecker in die Steckdose. Verlegen Sie das Kabel stolpersicher. Sie können das Netzkabel in der senkrecht laufenden Rippe auf der Rückseite der Wanne einklemmen und nach unten führen.





6. Bedienung

Schalten Sie das Gerät mit der Ein/Aus-Taste (⏻) in der Mitte der Oberschale ein. Die Anzeige leuchtet auf und zeigt neben dem Wasserfüllstand die Ventilator-Stufe 0 an.

Wählen Sie mit der Ventilator-Taste in der Mitte der Oberseite die Geschwindigkeit des Ventilators.

Anzeige im Display	Ventilatorstufe
	Stufe 0, Standby – Ventilator aus
	Stufe 1, niedrig
	Stufe 2, mittel
	Stufe 3, maximal

Die Wasserstandsanzeige informiert Sie über den Füllstand der Wanne:

Anzeige im Display	Füllstand
	Ca. 4,3 l bis 7,25 l
	Ca. 2,5 l bis 4,3 l
	Ca. 0,5 l bis 2,5 l
	Restwasser in der Wanne. Nachfüllen erforderlich. Gerät schaltet nach 6 Stunden automatisch aus.
	Gerät hat sich aus Sicherheitsgründen ausgeschaltet. Zur erneuten Inbetriebnahme Gerät erst reinigen und wieder befüllen.

Sie schalten den Luftwäscher aus, indem Sie die Ein-Aus-Taste (⏻) an der Oberseite drücken.

Kontrollieren Sie während des Betriebes die Wasserstandsanzeige regelmäßig und füllen Sie die Wanne gegebenenfalls nach.

Hinweis:

- Die tatsächliche Befeuchtungsleistung ist abhängig von den Umgebungsbedingungen und dem Luftkontakt der Befeuchtungsscheiben. Grundsätzlich gilt: Je niedriger die relative Luftfeuchtigkeit, desto höher die Befeuchtungsleistung. Und je größer die feuchte Kontaktfläche zur Luft, desto höher die Befeuchtungsleistung.
- Die LCD-Beleuchtung verringert sich nach 5 Sekunden nach dem letzten Tastendruck. Mit dem schwach beleuchteten Display wird ein Schlafzimmerbetrieb ermöglicht.
- Verwenden Sie die Ventilatorstufe 1 zum Betrieb während der Nacht.

Verwendung mit einer externen Zeitschaltuhr

Schalten Sie das Gerät auf die gewünschte Ventilatorstufe ein und ziehen Sie anschließend den Stecker (ohne mit dem ON/OFF Knopf das Gerät abzuschalten). Schalten Sie die Zeitschaltuhr zwischen Stecker und Steckdose, der Luftwäscher wird sich zur gewünschten Zeit in der davor eingestellten Ventilatorstufe anschalten.

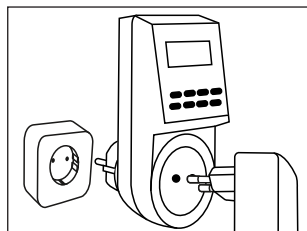

7. Reinigung und Aufbewahrung

Eine regelmäßige Reinigung ist Voraussetzung für einen hygienischen, störungsfreien Betrieb. Der Luftwäscher lässt sich zum Reinigen mit wenigen Handgriffen und ohne Werkzeug zerlegen. Entleeren und reinigen Sie den Luftwäscher unbedingt vollständig, wenn das mit Wasser gefüllte Gerät länger als 3 Tage nicht mehr in Betrieb war.

Bei mangelnder Reinigung und Hygiene können sich Bakterien, Algen sowie Pilze im Wasser bilden.

Wanne spülen

Spülen Sie alle 2 Wochen die Wanne mit klarem Wasser aus. Bei besonders stark verschmutzter Luft, intensiver Nutzung oder verminderter Wasserqualität sollte der Luftwäscher in noch kürzeren Abständen gereinigt werden. Entfernen Sie Ablagerungen in der Wanne gegebenenfalls mit einer Kunststoffbürste.

Ventilatoreinheit reinigen

Die Ventilatoreinheit können Sie mit einem angefeuchteten Tuch abwischen. Achten Sie jedoch darauf, dass keinesfalls Flüssigkeit in die Ventilatoreinheit eindringt.

Oberschale reinigen

Zur einfachen Reinigung der Oberschale können Sie die Ventilatoreinheit abnehmen. Schieben Sie dazu die 4 Entriegelungsschieber nach außen und nehmen Sie die Ventilatoreinheit heraus.



Achtung: Achten Sie beim Ablegen darauf, dass die Ventilatoreinheit nicht auf dem Wasserstandssensor zu liegen kommt.

Befeuchtungsscheiben und Wanne reinigen

Befeuchtungsscheiben und Wanne können Sie mit einem angefeuchteten Tuch abwischen oder auch gründlich und einfach in der Geschirrspülmaschine reinigen.

Nehmen Sie die Oberschale ab, entnehmen Sie die Befeuchtungsscheiben aus der Wanne und geben Sie diese in die Geschirrspülmaschine. Entriegeln Sie den Wasserstandssensor (Bild 1) und entnehmen Sie diesen (Bild 2). Ist in der Geschirrspülmaschine zu wenig Platz vorhanden, schaffen sie genügend Platz, indem Sie z.B. den Besteckkorb herausnehmen. Befeuchtungsscheiben und Wanne dürfen beim Einlegen in die Geschirrspülmaschine nicht verbogen oder eingeklemmt werden.



Bild 1



Bild 2

Stellen Sie die Spülmaschine auf ein Schonprogramm (Glasreinigung) und entnehmen Sie die Teile möglichst vor dem Trocknungsvorgang. Das Programm darf nicht heißer als 50 °C sein – die Kunststoffteile können sich sonst verformen.

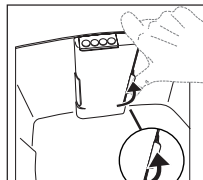
Nehmen Sie das Gerät erst dann wieder in Betrieb, wenn das Äußere der Wanne vollständig trocken ist.

Wasserstandssensor reinigen

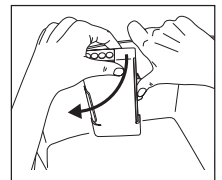
Sie können die untere Hälfte des Wasserstandssensor in einem Reinigungsbad reinigen. Achten Sie darauf, dass die obere Hälfte des Wasserstandssensor keinen aggressiven Reinigungsmitteln ausgesetzt wird. Der Wasserstandssensor darf nicht in der Spülmaschine gereinigt werden.

Befeuchtungsscheiben und Wanne entkalken

Je nach Wasserhärte und nach Bedarf müssen Wanne und Befeuchtungsscheiben entkalkt werden, um die Funktion des Luftwäschers zu erhalten.

Verwenden Sie dazu ein handelsübliches Entkalkungsmittel und beachten Sie dabei die Hinweise auf dem Etikett.

Hinweis: Ein leichter Kalkbelag auf den Befeuchtungsscheiben erhöht die Verdunstungsleistung.

Aufbewahrung

Wenn Sie das Gerät längere Zeit nicht verwenden, empfehlen wir Ihnen, es vollständig entleert, gereinigt und getrocknet in der Originalverpackung in trockener Umgebung und ohne Beschwerung aufzubewahren.

8. Was tun bei Problemen?

Problem	Ursache	Behebung
Keine Anzeige sichtbar.	Gerät nicht am Netz angeschlossen.	Netzstecker einstecken und Gerät einschalten.
Keine Anzeige sichtbar.	Gerät hat sich aus Sicherheitsgründen ausgeschaltet.	Zur erneuten Inbetriebnahme Gerät erst reinigen und wieder befüllen. Dann erneut einschalten.
Oberschale lässt sich nicht exakt aufsetzen.	Führungsschienen passen nicht und Oberschale verklemt.	Oberschale um 180° drehen und erneut auf die Wanne aufsetzen.
Immer gleiche Wasserstandsanzeige trotz unterschiedlichem Füllstand.	Wasserstandssensor verschmutzt.	Oberschale von der Wanne abnehmen, Wasserstandssensor entriegeln und herausnehmen und vorsichtig reinigen.

9. Ersatzteile

Es dürfen nur Originalteile des Herstellers verwendet werden.

10. Nachkauf- / Zusatzartikel

Die Nachkauf- / Zusatzartikel sind über die jeweilige Serviceadresse (laut Serviceadressliste) erhältlich. Geben Sie hierbei die entsprechende Artikelnummer an.

Die Nachkauf- / Zusatzartikel sind zusätzlich im Handel erhältlich.

Artikel	Artikelnummer
Beurer by Taoasis Aroma-Öl „Vitality“ (10 ml)	681.30
Beurer by Taoasis Aroma-Öl „Harmony“ (10 ml)	681.31
Beurer by Taoasis Aroma-Öl „Relax“ (10 ml)	681.32

11. Technische Daten LW 220

Maße (L x B x H)	30 x 30 x 34 cm
Kabellänge	ca. 2 m
Leergewicht	ca. 5,5 kg
Netzspannung	100 – 240 Volt; 50/60 Hz
Leistung	2-4-7 Watt
Geeignet für Raumgrößen	bis ca. 40 m ²
Fassungsvermögen	maximal ca. 7,25 Liter

12. Garantie und Service

Sie erhalten 3 Jahre Garantie ab Kaufdatum auf Material- und Fabrikationsfehler des Produktes. Die Garantie gilt nicht:

- im Falle von Schäden, die auf unsachgemäßer Bedienung beruhen,
- für Verschleißteile,
- für Mängel, die dem Kunden bereits bei Kauf bekannt waren,
- bei Eigenverschulden des Kunden.

Die gesetzlichen Gewährleistungen des Kunden bleiben durch die Garantie unberührt. Für Geltendmachung eines Garantiefalles innerhalb der Garantiezeit ist durch den Kunden der Nachweis des Kaufes zu führen.

Die Garantie ist innerhalb eines Zeitraumes von 3 Jahren ab Kaufdatum gegenüber der Beurer GmbH, Söflinger Straße 218, 89077 Ulm, Germany geltend zu machen. Der Kunde hat im Garantiefall das Recht zur Reparatur der Ware bei unserem eigenen oder bei von uns autorisierten Werkstätten. Weitergehende Rechte werden dem Kunden (aufgrund der Garantie) nicht eingeräumt.

Table of contents

1. Getting to know your instrument.....	11	7. Cleaning and storage	15
2. Intended use.....	12	8. What if there are problems?	16
3. Safety notes	12	9. Replacement parts	17
4. Unit description	13	10. Replacement parts and additional items ..	17
5. Initial use	14	11. LW 220 technical data.....	17
6. Operation.....	14		

Dear customer,

Thank you for choosing one of our products. Our name stands for high-quality, thoroughly tested products for applications in the areas of heat, weight, blood pressure, body temperature, pulse, gentle therapy, massage, beauty, baby and air.

Please read these instructions for use carefully and keep them for later use, be sure to make them accessible to other users and observe the notes they contain.

With kind regards

Your Beurer team

Included in delivery

- Air washer
- These instructions for use



WARNING

- This device may be used by children over the age of 8 and by people with reduced physical, sensory or mental skills or a lack of experience or knowledge, provided that they are supervised or have been instructed on how to use the device safely, and are fully aware of the consequent risks of use.
- Children must not play with the device.
- Cleaning and user maintenance must not be performed by children unless supervised.
- Disconnect the device from the mains supply during filling or cleaning.
- Clean the device using only the methods specified. Under no circumstances must liquid enter the fans.
- Do not use any solvent-based cleaning products.
- Observe the information on the label of the cleaning solution.
- If the mains connection cable of this device is damaged, it must be disposed of.

Signs and symbols

The following symbols appear in the instructions for use and on the type plate:



WARNING

Warning instruction indicating a risk of injury or damage to health.



IMPORTANT

Safety note indicating possible damage to the unit/accessory or material damage, e.g. through escaping water.



Note

Note on important information.



The device is double protected and corresponds to protection class 2.

1. Getting to know your instrument

Humans spend a large proportion of their time indoors. The air indoors is often polluted with dust particles, pollen, animal hair and odours and is too dry, particularly in winter. Ambient air that is too dry may have a number of negative effects.

The LW 220 air washer humidifies air that is too dry and simultaneously cleans it from dust, pollen, animal hair and odours. Just like rain does in nature, the air is “washed clean”.

The LW 220 air washer

- Washes and humidifies air particularly hygienically without filter mats
- Operates quietly with three output levels
- Suitable for rooms up to 40 m² in size
- Consumes little energy and automatically switches off if the water runs out
- Easy to clean and dishwasher-safe

Principle of air washing

1. The quiet and low-energy fan sucks the dirty air in from the top.
2. The air passes over the humidification discs, which continuously rotate in water, and picks up calcium-free humidity.
3. The water acts as a natural filter that cleans the supplied air from dust.
4. The cleaned and humidified air escapes through lateral outlets.

A relative humidity of between 40 and 60% is generally recommended. This value is often not reached in winter when cold air enters living spaces that are being aired and is then warmed up. Air can absorb more humidity in line with increasing air temperature. The air tries to compensate by taking humidity from other sources such as mucous membranes, skin, furniture and accessories, etc. This may have a number of negative effects:

- mucous membranes dry out, lips become chapped and dry, eyes become irritated;
- infections and respiratory diseases are more likely to occur;
- exhaustion, tiredness and difficulty concentrating;
- pets and plants are put under unnecessary strain;
- promotion of dust and electrostatic charging of textiles made of synthetic fibres, carpets and plastic floor coverings;
- damage to furniture made of wood, particularly parquet floors;
- detuning of musical instruments.

The air washer now enables the air to gather the required humidity on the large surfaces of the humidification discs. Air humidification is carried out by the principle of auto-regulating cold evaporation. No additional control units are required.

Water additives are recommended to prevent bacteria building up. Regular cleaning is obligatory.

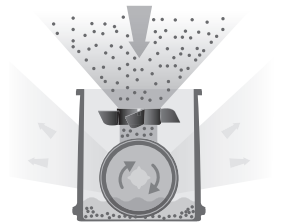

2. Intended use

This air washer is intended to clean and humidify the air indoors.



WARNING

- If you suffer from a severe respiratory or lung disease, consult medical advice before using the air washer.
- The device is only intended for the purpose described in these instructions for use. The manufacturer is not liable for damage resulting from improper or careless use.

3. Safety notes

Read these instructions for use carefully. Non-observance of the following information may result in personal injury or material damage. Store these instructions for use and make them accessible to other users. Make sure you include these instructions for use when handing over the device to third parties.



WARNING

Keep packaging material away from children! There is a choking hazard.

Electric shock



WARNING

As with every electrical device, use this air washer carefully and cautiously, in order to avoid hazards due to electric shock.

- Therefore, observe the following instructions for use:
 - Do not operate the device at voltages other than those indicated on the device (the type plate is located on the inside of the fan unit)
 - Never use the device if it or its accessories show visible signs of damage
 - Do not use the device during a thunderstorm
- In the case of defects or operational faults, switch the device off immediately and disconnect the device from the mains socket. Do not pull on the mains cable or on the device to disconnect the plug from the socket. Never hold or carry the device by the mains cable. Keep the cables away from hot surfaces.
- Ensure that the upper cover of the air washer and the mains cable do not come into contact with water, steam or other liquids.
- Use the device only in dry rooms (e.g. never in the bath, sauna).
- Never reach for a device that has been submerged in water. Disconnect it from the mains immediately.
- Do not use the device if it or its accessories are visibly damaged.
- Do not subject the device to any impacts or drop the device.

Repairs



WARNING

- Only specialist personnel may perform repairs on electrical devices. Improper repairs may subject users to considerable danger. For repairs, please contact customer service or an authorised retailer.
- Do not open the fan unit.

Risk of fire



WARNING

There is a risk of fire if the device is used improperly or these instructions for use are ignored. Therefore, observe the following instructions for using the air washer:

- Never use the device underneath a cover, such as blanket, pillow, etc.
- Never use the device near petrol or other highly flammable substances.

Handling



IMPORTANT

The device must be switched off and disconnected from the mains every time after use and before cleaning.

- Do not place any objects in device openings or in rotating parts. Ensure that the moving parts can move freely at all times.
- Do not place any objects on the device.
- Do not expose the device to high temperatures.
- Avoid water damage by carefully handling the device (e.g. water damage from splashing in the vicinity of wooden floors).

Disposal

Observe the local regulations for material disposal. Please dispose of the device in accordance with EC Directive – WEEE (Waste Electrical and Electronic Equipment).

If you have any queries, please contact the appropriate local authorities.



4. Unit description

1. Fan button
2. On/Off button 
3. Air inlet
4. LCD display
5. Air outlet
6. Fill level sensor
7. Marker point for the correct attachment of the holder
8. Handle recess
9. Lock
10. Fan unit
11. Upper cover
12. Holder
13. Humidification discs
14. Tub

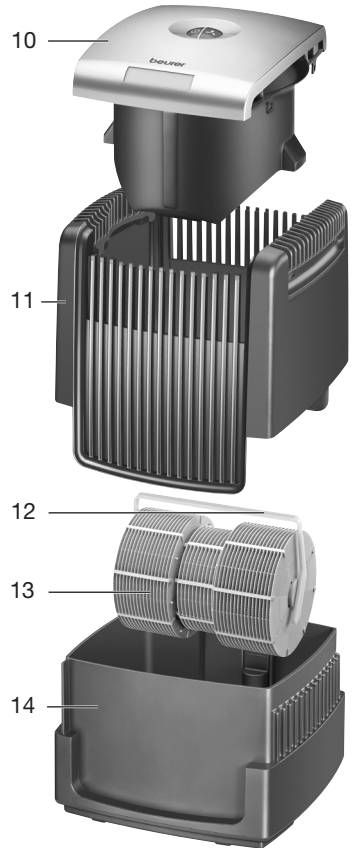
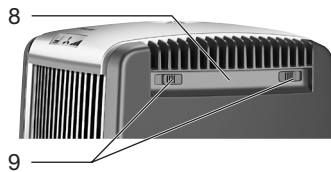
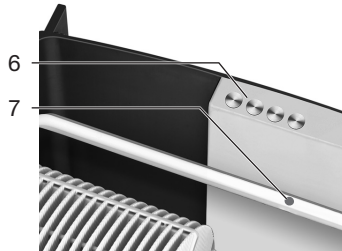
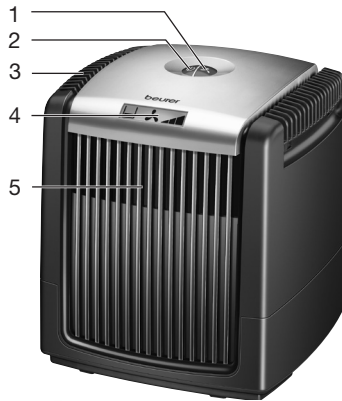

5. Initial use

Remove the transport lock

- Open the cardboard packaging.
- Keep the plastic covering closed and lift the device out using the handle recesses on the upper cover.
- Now remove all plastic films.
- Check the device, mains plug and cable for damage.
- Lift off the upper cover with the fan unit, lift out the humidification discs at the holder and remove the transport lock from the tub and the fan unit. Check whether all transport locks have been removed.
- Reinsert the humidification discs. The holder automatically falls to the side and the humidification discs are secured. Make sure that the red spot is on the top of the holder.

Fill with water

- When filling with water, disconnect the plug from the mains.
- To fill the tub, lift out the upper cover with fan unit by the side handle recesses and place to one side.
- During filling, leave the humidification discs in the tub. Fill the tub with fresh, cold tap water at most up to the lower edge of the “MAX” marking (7.2 l) on the inside of the tub. The most straightforward way to do so is to use a large container free of limescale and impurities (water can, jug). Use only fresh, cold tap water. For optimum humidification output, we recommend filling the tub with water up to the “OPT” mark (3.6 l).
- Place the upper cover with integrated fan unit on the tub. If the upper cover cannot be placed precisely onto the tub, turn the upper cover around by 180 degrees. This is a design feature and ensures that the fill level sensor contacts touch each other. Never use force to place the upper cover on the tub. Otherwise the device will be damaged.

Note:

Optionally, you can add a small amount of soluble aromatic oils to the water. This releases a fragrance into the air.

Important

- Ensure the water level in the tub with inserted humidification discs never exceeds the lower edge of the “MAX” marking on the inside of the tub.

Tip: The addition of a small volume of conventional washing-up liquid (e.g. 1 drop) breaks the water surface tension and increases evaporation output.



Positioning the device



- Place the humidifier on a firm, even, water-resistant surface.
- Position the air washer in the vicinity of a heater to improve evaporation, in particular in large rooms (do not exceed a max. temperature of 50 °C). Always ensure that the air inlet and air outlet remain clear and that the air flows freely.
- Insert the mains plug into the socket. Ensure that the cable does not pose a trip hazard. You can clamp the mains cable in the vertical ridge on the rear of the tub and lead it downwards.

6. Operation





Switch on the device using the On/off button  in the centre of the upper cover. The display lights up, shows fan level 0 and the water fill level.

Select the fan speed using the fan button in the centre of the upper side.

Graphic displayed	Fan level
	Level 0, standby – fan off
	Level 1, low

Graphic displayed	Fan level
	Level 2, medium
	Level 3, maximum

The water level gauge indicates the tub fill level:

Graphic displayed	Fill level
	approx. 4.3 l to 7.25 l
	Approx. 2.5 l to 4.3 l
	Approx. 0.5 l to 2.5 l
	Residual water in tub. The tank must be refilled. Device automatically switches off after 6 hours.
	The device has switched itself off due to safety reasons. Clean and refill the device before next use.

The air washer is switched off by pressing the On/off button (⏻) on the upper side.
Regularly check the water level gauge during operation and refill the tub if necessary.

Note:

- The actual humidification output depends on the ambient conditions and the air contact with the humidification discs. In principle, the lower the relative air humidity, the higher the humidification, and the greater the damp contact surface with the air, the higher the humidification.
- The LCD illumination reduces 5 seconds after a button has been pressed. The reduced display illumination enables the device to be operated in bedrooms.
- Use fan level 1 to operate the device during the night.

Usage with an external timer

Switch the device to the desired ventilation level and then disconnect the plug (without turning the device off with the ON/OFF button). Connect the timer between the plug and the socket and the air washer will turn on at the desired time at the previously selected ventilation level.

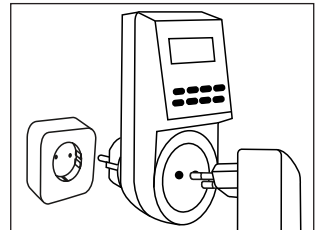

7. Cleaning and storage

Regular cleaning is a prerequisite for hygienic and fault-free operation.

The air washer can be dismantled easily and without tools for cleaning.

Always empty and thoroughly clean the air washer if the device contains water and has not been operated for longer than 3 days.

A lack of cleaning and hygiene can cause bacteria and fungi to form in the water.

Rinsing the tub

Rinse out the tub every 2 weeks with clean water. If the air is heavily polluted, the device is used intensively or the water quality is poor, the air washer must be cleaned at shorter intervals. If necessary, remove any deposits in the tub using a plastic brush.

Cleaning the fan unit

You can wipe the fan unit with a damp cloth. However, make sure that no liquid enters the fan unit.

Cleaning the upper cover

Remove the fan unit to more easily clean the upper cover. To do so, slide the 4 locks to the outside and remove the fan unit.

Important: When putting the fan unit down, ensure that it does not come to rest on the water level sensor.



Cleaning the humidification discs and tub

You can wipe the humidification discs and tub with a damp cloth or clean them thoroughly and easily in the dishwasher. Lift off the upper cover, remove the humidification discs from the tub and place them in the dishwasher. Unlock the water level sensor (Figure 1) and remove it (Figure 2). If there is insufficient space in the dishwasher, create extra space by removing the cutlery basket, for example. The humidification discs and tub must not be bent or jammed when being placed in the dishwasher.

Set the dishwasher to a gentle cycle (for cleaning glass) and if possible remove the part before the drying process. The cycle must not exceed a temperature of 50 °C – otherwise the plastic parts may deform.

Only continue to use the device when the exterior of the tub is completely dry.

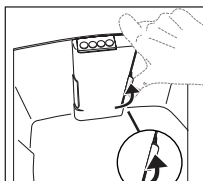

Figure 1

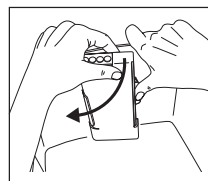

Figure 2

Clean the water level sensor

You can clean the lower half of the water level sensor in a cleaning bath. Ensure that the upper half of the water level sensor is not exposed to any harsh cleaning products. The water level sensor must not be cleaned in the dishwasher.

Descaling the humidification discs and the tub

Depending on water hardness and if necessary, the tub and humidification discs must be descaled in order to maintain the performance of the air washer.

For this purpose, use a standard descaling agent and observe the information on the label.

Note: A light build-up of limescale on the humidification discs increases the evaporation effect.

Storage

If you do not plan to use the device for a relatively long period of time, we recommend that you thoroughly empty, clean and dry the device and store it in the original packing in a dry environment, ensuring it is not weighed down by additional items.

8. What if there are problems?

Problem	Cause	Solution
No display.	The device is not connected to mains power supply.	Connect the mains plug and switch on the device.
No display.	The device has switched itself off due to safety reasons.	Clean and refill the device before next use. Then switch it on again.
The upper cover cannot be fitted precisely.	The guide rails do not fit and the upper cover is jammed.	Turn the upper cover around by 180° and reposition it on the tub.
The water level gauge always shows the same fill level despite differing water levels.	The fill level sensor is dirty.	Remove the upper cover from the tub, unlock the water level sensor, remove it and clean carefully.

9. Replacement parts

Only use original parts and from the manufacturer.

10. Replacement parts and additional items

Replacement parts and additional items are available from the corresponding service address (according to the service address list). Please state the corresponding item number.

Replacement parts and additional items are also available from retailers.

Item	Item number
Beurer by Taoasis "Vitality" aroma oil (10 ml)	681.30
Beurer by Taoasis "Harmony" aroma oil (10 ml)	681.31
Beurer by Taoasis "Relax" aroma oil (10 ml)	681.32

11. LW 220 technical data

Dimensions (L x W x H)	30 x 30 x 34 cm
Cable length	approx. 2 m
Weight when empty	approx. 5,5 kg
Power supply unit.	100 – 240 Volt; 50/60 Hz
Output	2-4-7 Watt
Suitable for rooms	up to approx. 40 m ²
Maximum capacity	approx. 7.25 litres

Table des matières

1. Familiarisation avec l'appareil	19	7. Nettoyage et stockage	23
2. Utilisation conforme aux recommandations	20	8. Que faire en cas de problèmes ?.....	25
3. Consignes de sécurité.....	20	9. Pièces de rechange	25
4. Description de l'appareil	21	10. Consommables/articles supplémentaires .	25
5. Mise en service	22	11. Données techniques LW 220	25
6. Utilisation.....	22		

Chère cliente, cher client,

Nous vous remercions d'avoir choisi l'un de nos produits. Notre société est réputée pour l'excellence de ses produits et les contrôles de qualité auxquels ils sont soumis. Nos produits couvrent les domaines de la chaleur, du poids, de la pression sanguine, de la température corporelle, de la thérapie douce, des massages, de la beauté, du bébé et de l'amélioration de l'air.

Lisez attentivement cette notice, conservez-la pour un usage ultérieur, mettez-la à disposition des autres utilisateurs et suivez les consignes qui y figurent.

Sincères salutations,
Votre équipe Beurer

Contenu de la livraison

- Laveur d'air
- Ce mode d'emploi







AVERTISSEMENT

- Cet appareil peut être utilisé par les enfants à partir de 8 ans ainsi que les déficients physiques, sensoriels ou mentaux et les personnes ayant peu de connaissances ou d'expérience à la condition qu'ils soient surveillés ou sachent comment l'utiliser en toute sécurité et en comprennent les risques.
- Les enfants ne doivent pas jouer avec l'appareil.
- Le nettoyage et l'entretien ne doivent pas être effectués par des enfants sans surveillance.
- Débranchez l'appareil pendant son remplissage et son nettoyage.
- Ne nettoyez l'appareil qu'en suivant les instructions données. Aucun liquide ne doit pénétrer dans les ventilateurs.
- N'utilisez pas de produit nettoyant contenant des solvants.
- Respectez les indications sur l'étiquette de la solution nettoyante.
- Si le câble d'alimentation électrique de l'appareil est endommagé, il doit être mis au rebut.

Symboles utilisés

Les pictogrammes suivants sont employés dans le mode d'emploi et sur la plaque signalétique :

-  **AVERTISSEMENT** Ce symbole vous avertit des risques de blessures ou des dangers pour votre santé.
-  **ATTENTION** Ce symbole vous avertit des éventuels dommages au niveau de l'appareil, d'un accessoire ou d'éventuels dégâts matériels, par exemple une fuite d'eau.
-  **Remarque** Ce symbole indique des informations importantes.
-  L'appareil bénéficie d'une double protection et est conforme à la classe de sécurité 2.

1. Familiarisation avec l'appareil

Nous passons la plus grande partie de notre temps dans des pièces fermées. L'air contenu dans ces pièces contient des particules de poussières, du pollen, des poils d'animaux et des odeurs. De plus, l'air est trop sec, notamment en hiver. Or, l'air ambiant trop sec a des conséquences négatives.

Le laveur d'air LW 220 humidifie l'air trop sec et élimine en même temps la poussière domestique, le pollen, les poils d'animaux et les odeurs présents dans l'air ambiant. L'air est nettoyé tout comme la pluie nettoie naturellement l'air.

Le laveur d'air LW 220

- nettoie et humidifie l'air de manière particulièrement hygiénique, sans utiliser d'éléments filtrants,
- est silencieux et comporte trois niveaux de puissance,
- est adapté à des pièces jusqu'à 40 m²,
- consomme peu d'énergie et s'éteint automatiquement lorsqu'il n'y a plus d'eau,
- est facile à nettoyer et peut être passé au lave-vaisselle.

Principe de fonctionnement du laveur d'air

1. Le ventilateur silencieux et économe en énergie aspire l'air pollué par le haut de l'appareil.
2. L'air passe sur les disques d'humidification qui tournent en continu dans un bain d'eau. L'air absorbe ainsi l'humidité dépourvue de calcaire.
3. L'eau sert de filtre naturel qui élimine les poussières contenues dans l'air amené.
4. L'air lavé, enrichi en eau, ressort de l'appareil par les ouvertures latérales. Une humidité relative de l'air comprise entre 40 et 60 % est recommandée. Toutefois, en hiver, l'humidité de l'air est souvent inférieure à ces valeurs lorsqu'on aère une pièce et que l'air extérieur, froid et sec, entre et se réchauffe à l'intérieur. Lorsque la température de l'air augmente, l'air peut absorber de plus en plus d'humidité. L'air couvre alors le besoin en humidité d'autres sources comme les muqueuses, la peau, le mobilier, etc., ce qui peut avoir les conséquences négatives suivantes :

- assèchement des muqueuses et des lèvres, sensation de brûlure au niveau des yeux,
- l'air sec favorise les infections et maladies des voies respiratoires,
- abattement, fatigue et troubles de la concentration,
- les animaux domestiques et les plantes d'appartement peuvent être affectés,
- augmentation des dépôts de poussière et de la charge électrostatique des textiles synthétiques, des tapis et des revêtements de sol plastique,
- endommagement du mobilier en bois et notamment des parquets,
- un air trop sec désaccorde les instruments de musique.

Grâce au laveur d'air, l'air couvre le besoin en humidité de l'ensemble de la surface des disques d'humidification. L'humidification de l'air s'effectue selon le principe de la condensation à froid autorégulée. Aucun appareil supplémentaire n'est nécessaire.

Un additif à verser dans l'eau est recommandé pour stériliser. Un nettoyage régulier est indispensable.

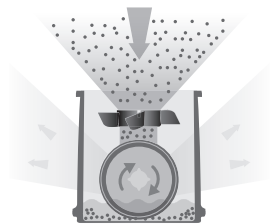

2. Utilisation conforme aux recommandations

Ce laveur d'air est conçu pour nettoyer et humidifier l'air intérieur.



AVERTISSEMENT

- Si vous souffrez d'une maladie grave des voies respiratoires ou des poumons, consultez votre médecin avant d'utiliser le laveur d'air.
- L'appareil est conçu uniquement pour l'utilisation décrite dans ce mode d'emploi. Le fabricant ne peut être tenu responsable des dommages causés par une utilisation inappropriée ou non conforme.

3. Consignes de sécurité

Lisez attentivement ce mode d'emploi ! Le non-respect des instructions suivantes est susceptible d'entraîner des dommages corporels ou matériels. Conservez ce mode d'emploi et tenez-le à la disposition de tous les autres utilisateurs. Si vous transmettez l'appareil à quelqu'un, remettez-lui également ces instructions.



AVERTISSEMENT

Éloignez les enfants du matériel d'emballage. Ils pourraient s'étouffer.

Choc électrique



AVERTISSEMENT

Comme tout appareil électrique, ce laveur d'air doit être utilisé avec précaution et prudence afin d'éviter les dangers dus aux chocs électriques.

- Respectez les consignes suivantes lors de l'utilisation l'appareil
 - utilisez-le uniquement à la tension indiquée sur l'appareil (la plaque signalétique se trouve à l'intérieur sur le ventilateur),
 - ne l'utilisez jamais lorsque l'appareil ou les accessoires présentent des dégâts apparents,
 - ne l'utilisez pas pendant un orage.
- En cas de défauts ou de panne, éteignez immédiatement l'appareil et débranchez-le de l'alimentation. Ne tirez pas sur le câble d'alimentation ou sur l'appareil pour retirer la fiche de la prise. Ne tenez ou ne portez jamais l'appareil par le câble d'alimentation. Gardez à distance les câbles des surfaces chaudes.
- Assurez-vous que le boîtier du laveur d'air et le câble d'alimentation n'entrent pas en contact avec de l'eau, de la vapeur ou d'autres liquides.
- Utilisez donc l'appareil seulement dans des pièces intérieures sèches (par ex. jamais dans une salle de bain ou un sauna).
- Ne saisissez jamais un appareil qui est tombé dans l'eau. Débranchez immédiatement la prise.
- N'utilisez pas l'appareil si ce dernier ou ses accessoires présentent des dommages apparents.
- Évitez de heurter ou de faire tomber l'appareil.

Réparation



AVERTISSEMENT

- Seul un spécialiste peut réparer des appareils électriques. Toute réparation inappropriée peut engendrer un danger important pour l'utilisateur. Pour toute réparation, adressez-vous au service-client ou à un revendeur agréé.
- Le ventilateur ne doit pas être ouvert.

Risque d'incendie



AVERTISSEMENT

Toute utilisation inappropriée ou non conforme aux présentes instructions d'utilisation peut entraîner un risque d'incendie !

Respectez les consignes suivantes lors de l'utilisation du laveur d'air

- ne couvrez jamais l'appareil à l'aide d'une couverture ou de coussins, par exemple.
- n'utilisez jamais l'appareil à proximité d'essence ou d'autres matières inflammables.

Utilisation



ATTENTION

L'appareil doit être éteint et débranché après chaque utilisation et avant chaque nettoyage.

- N'insérez aucun objet dans les ouvertures de l'appareil ou dans les pièces rotatives. Assurez-vous que les parties mobiles sont toujours libres de mouvement.
- Ne posez aucun objet sur l'appareil.
- N'exposez pas l'appareil à des températures élevées.
- Manipulez l'appareil avec précaution afin d'éviter tout dégât des eaux (des éclaboussures sur un parquet peuvent occasionner un dégât des eaux).

Élimination des déchets

Respectez les réglementations locales en matière d'élimination de matériaux. Veuillez éliminer l'appareil conformément à la directive européenne – WEEE (Waste Electrical and Electronic Equipment) relative aux appareils électriques et électroniques usagés.

Pour toute question, adressez-vous aux collectivités locales responsables de l'élimination et du recyclage de ces produits.



4. Description de l'appareil

1. Bouton de commande du ventilateur
2. Touche marche/arrêt 
3. Entrée d'air
4. Affichage LCD
5. Sortie d'air
6. Capteur de niveau d'eau
7. Repère pour la fixation adéquate de la poignée
8. Renforcement
9. Verrous
10. Ventilateur
11. Boîtier
12. Poignée
13. Disques d'humidification
14. Réservoir

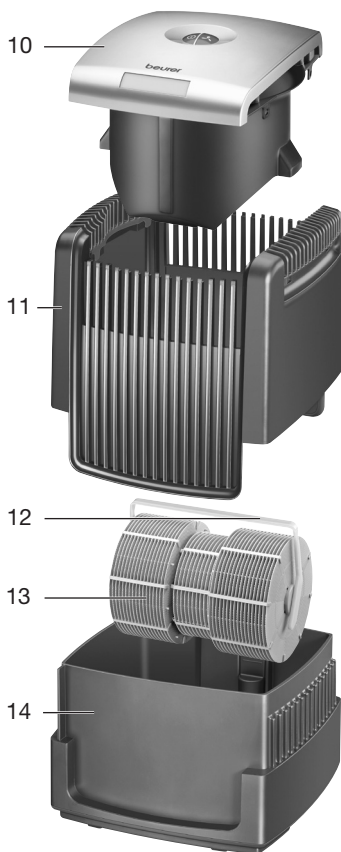
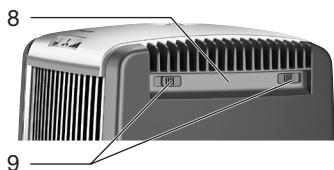
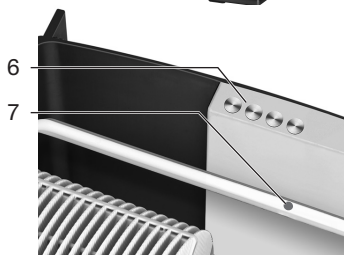
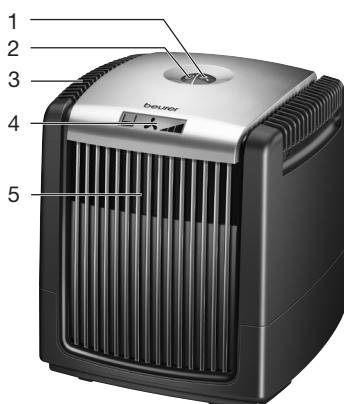

5. Mise en service

Retrait de la sécurité de transport

- Ouvrez l'emballage en carton.
- Ne retirez pas le film de protection et sortez l'appareil par le haut en le tenant par les renforcements du boîtier.
- Retirez à présent l'ensemble des films de protection.
- Vérifiez que l'appareil, la prise et le câble ne sont pas endommagés.
- Retirez le boîtier avec le ventilateur, puis enlevez les disques d'humidification à l'aide de la poignée et ôtez la sécurité de transport au niveau du réservoir et du ventilateur. Vérifiez que toutes les fixations de sécurité pour le transport ont été retirées.
- Remettez en place les disques d'humidification. La poignée tombe automatiquement sur le côté, ce qui fixe les disques d'humidification. Veillez à ce que le point rouge de la poignée se trouve sur le dessus.

Remplir d'eau

- Débranchez l'appareil de l'alimentation électrique lorsque vous le remplissez d'eau.
- Pour remplir le réservoir, le boîtier avec le ventilateur doit être soulevé au niveau des renforcements latéraux et être posé sur le côté.
- Laissez les disques d'humidification en place pendant le remplissage du réservoir. Remplissez le réservoir avec de l'eau froide du robinet sans dépasser la limite inférieure indiquée par la mention « MAX » (7,2 l) à l'intérieur du réservoir. Utilisez à cet effet un grand récipient propre et dépourvu de calcaire (un arrosoir ou un pichet). Utilisez exclusivement de l'eau froide du robinet. Pour une humidification optimale, nous vous recommandons de remplir d'eau le réservoir jusqu'au repère « OPT » (3,6 l).
- Placez le boîtier avec le ventilateur intégré sur le réservoir. Si le boîtier ne s'enclenche pas complètement sur le réservoir, tournez le boîtier de 180 degrés. Il s'agit d'une caractéristique liée à la construction qui permet de s'assurer que les contacts des capteurs de niveau d'eau sont reliés entre eux. Ne forcez jamais sur le boîtier pour l'enclencher sur le réservoir. Cela pourrait endommager l'appareil.

Remarque :

Si vous le souhaitez, vous pouvez ajouter quelques gouttes d'huiles essentielles solubles dans l'eau. Cela fera alors office de parfum d'intérieur.



Attention

- Lorsque vous remplissez le réservoir et que les disques d'humidification sont en place, ne dépassez jamais la limite inférieure indiquée par la mention « MAX » à l'intérieur du réservoir.

Conseil : l'ajout d'une petite quantité de liquide vaisselle courant (1 goutte, par exemple) détruit la tension superficielle de l'eau et augmente la puissance d'évaporation.





Installation

- Posez l'humidificateur sur un support plat, ferme et résistant à l'eau.
- Placez le laveur d'air à proximité d'un radiateur pour augmenter la puissance d'évaporation, notamment dans des grandes pièces (ne pas dépasser une température maximale de 50 °C). Veillez à ce que l'entrée et la sortie d'air ne soient jamais couvertes et que l'air circule en permanence.
- Branchez la prise sur le secteur. Placez le câble de manière à ne pas trébucher dessus. Vous pouvez coincer le câble d'alimentation dans la nervure verticale située à l'arrière du réservoir en le dirigeant vers le bas.





6. Utilisation

Allumez l'appareil en appuyant sur la touche Marche/Arrêt  située au centre du boîtier. Le voyant s'allume et indique, à côté du niveau de remplissage d'eau, le niveau 0 du ventilateur.

À l'aide du bouton de commande du ventilateur, situé en haut et au centre de l'appareil, sélectionnez la vitesse du ventilateur.

Voyant sur l'écran	Niveaux du ventilateur
	Niveau 0, En veille – Ventilateur désactivé
	Niveau 1, faible
	Niveau 2, moyen
	Niveau 3, maximal

L'indicateur de niveau d'eau indique le niveau de remplissage du réservoir :

Voyant sur l'écran	Niveau de remplissage
	Environ 4,3 l à 7,25 l
	Environ 2,5 l à 4,3 l
	Environ 0,5 l à 2,5 l
	Reste d'eau dans le réservoir. Remplissage nécessaire. L'appareil s'éteint automatiquement au bout de 6 heures.
	Pour des raisons de sécurité, l'appareil s'est éteint. Pour remettre en service l'appareil, nettoyez-le et remplissez-le.

Pour éteindre le laveur d'air, appuyez sur la touche Marche/Arrêt  en haut de l'appareil.

Pendant l'utilisation, vérifiez régulièrement l'indicateur de niveau d'eau et remplissez le réservoir si nécessaire.

Remarque :

- La capacité d'humidification réelle dépend des conditions ambiantes et du contact de l'air sur les disques d'humidification. Le principe suivant s'applique : plus l'humidité relative de l'air est faible, plus la capacité d'humidification est élevée. Plus la surface de contact humide avec l'air est grande, plus la capacité d'humidification est élevée.
- L'éclairage de l'écran LCD diminue dans les 5 secondes suivant la dernière pression sur une touche. L'éclairage faible de l'écran permet une utilisation dans une chambre.
- Utilisez le niveau 1 du ventilateur pour une utilisation nocturne.

Utilisation avec un minuteur externe

Allumez l'appareil au niveau de ventilation souhaité et déconnectez ensuite la prise (sans éteindre l'appareil en appuyant sur le bouton ON/OFF). Allumez le minuteur entre la fiche et la prise, le laveur d'air se mettra en marche à l'heure définie et au niveau de ventilation défini précédemment.

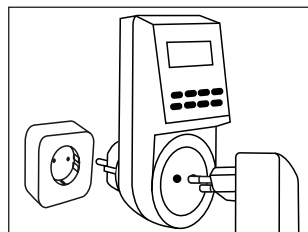

7. Nettoyage et stockage

Il est nécessaire de nettoyer régulièrement l'appareil pour une utilisation efficace et hygiénique.

Le nettoyage du laveur d'air requiert peu de manipulations et ne nécessite aucun démontage de pièces.

Videz et nettoyez impérativement le laveur d'air en entier si l'appareil, rempli d'eau, n'a pas été utilisé depuis au moins 3 jours.

En cas de nettoyage et d'hygiène insuffisants, des bactéries, algues et champignons peuvent se développer dans l'eau.

Lavage du réservoir

Lavez le réservoir à l'eau claire toutes les 2 semaines. Si l'air est particulièrement pollué, en cas d'utilisation intensive ou de qualité de l'eau médiocre, le laveur d'air doit être nettoyé à intervalles plus fréquents. Éliminez les éventuels dépôts dans le réservoir à l'aide d'une brosse en plastique.

Nettoyage du ventilateur

Vous pouvez nettoyer le ventilateur à l'aide d'un chiffon humide. Veillez cependant à ce qu'aucun liquide ne pénètre dans le ventilateur.

Nettoyage du boîtier

Pour faciliter le nettoyage du boîtier, vous pouvez retirer le ventilateur. Poussez vers l'extérieur les 4 verrous et retirez le ventilateur.

Attention : lors du retrait, assurez-vous que le ventilateur ne repose pas sur le capteur de niveau d'eau.



Nettoyage des disques d'humidification et du réservoir

Les disques d'humidification et le réservoir peuvent être nettoyés à l'aide d'un chiffon humide ou être passés entièrement au lave-vaisselle.

Enlevez le boîtier et retirez les disques d'humidification du réservoir, puis placez-les dans le lave-vaisselle. Déverrouillez le capteur du niveau d'eau (Image 1) et retirez-le (Image 2). S'il n'y a pas suffisamment de place dans le lave-vaisselle, gagnez de la place en enlevant le panier à couverts. Les disques d'humidification et le réservoir ne doivent pas être tordus ou coincés lorsqu'ils sont placés au lave-vaisselle.

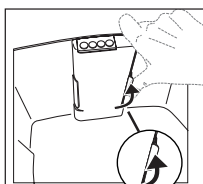

Image 1

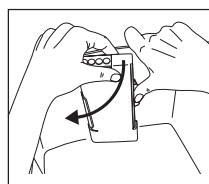

Image 2

Réglez le lave-vaisselle sur un programme économique (lavage des verres) et, si possible, retirez les pièces avant le séchage. Le programme ne doit pas dépasser les 50 °C, une température supérieure risquerait de déformer les pièces en plastique.

Remettez l'appareil en service uniquement lorsque l'extérieur du réservoir est complètement sec.

Nettoyez le capteur de niveau d'eau

Vous pouvez nettoyer la moitié inférieure du capteur de niveau d'eau dans un bain de nettoyage. Veillez à ce que la moitié supérieure du capteur de niveau d'eau n'entre pas en contact avec des produits nettoyants agressifs. Le capteur de niveau d'eau ne doit pas être nettoyé dans un lave-vaisselle.

Détartrage des disques d'humidification et du réservoir

Afin de bénéficier des effets du laveur d'air, le réservoir et les disques d'humidification doivent être détartrés régulièrement en fonction de la dureté de l'eau et de la nécessité.

Pour cela, utilisez un produit détartrant courant et suivez les consignes figurant sur l'étiquette.

Remarque : un léger dépôt calcaire sur les disques d'humidification augmente la puissance d'évaporation.

Stockage

Si vous n'utilisez pas l'appareil pendant une période prolongée, nous vous recommandons de le ranger dans son emballage d'origine après l'avoir entièrement vidé, nettoyé et séché et de le stocker dans un endroit sec, sans rien poser dessus.

8. Que faire en cas de problèmes ?

Problème	Cause	Solution
Aucun voyant ne s'affiche.	L'appareil n'est pas branché sur le secteur.	Branchez la prise et allumez l'appareil.
Aucun voyant ne s'affiche.	Pour des raisons de sécurité, l'appareil s'est éteint.	Pour remettre en service l'appareil, nettoyez-le et remplissez-le. Puis, rallumez-le.
Le boîtier n'est pas bien en place.	Les glissières de guidage ne coïncident pas et le boîtier coince.	Tournez le boîtier de 180 ° et remettez-le en place sur le réservoir.
Indicateur de niveau d'eau toujours identique malgré un niveau de remplissage différent.	Capteur de niveau d'eau encrassé.	Retirez le boîtier du réservoir, déverrouillez le capteur de niveau d'eau et nettoyez-le soigneusement.

9. Pièces de rechange

Il convient d'utiliser uniquement les pièces d'origine du fabricant.

10. Consommables/articles supplémentaires

Les consommables et les articles supplémentaires sont disponibles à l'adresse du service après-vente concerné (cf. la liste des adresses du service après-vente). Précisez la référence de l'article appropriée. Les consommables et les articles supplémentaires sont disponibles dans le commerce.

Article	Référence de l'article
Huile aromatique Beurer by Taoasis « Vitality » (10 ml)	681.30
Huile aromatique Beurer by Taoasis « Harmony » (10 ml)	681.31
Huile aromatique Beurer by Taoasis « Relax » (10 ml)	681.32

11. Données techniques LW 220

Dimensions (L/I/H)	30 x 30 x 34 cm
Longueur du câble	env. 2 m
Poids à vide	env. 5,5 kg
Tension	100 – 240 Volt; 50/60 Hz
Puissance	2-4-7 watts
Adapté aux grandes pièces	jusqu'à environ 40 m ²
Contenance	env. 7,25 litres maximum

Índice

1. Información general	27	7. Limpieza y conservación	32
2. Uso correcto	28	8. Solución de problemas	33
3. Indicaciones de seguridad	28	9. Piezas de repuesto	33
4. Descripción del aparato	29	10. Artículos de reposición y complementos ..	33
5. Puesta en funcionamiento	30	11. Datos técnicos LW 220	33
6. Manejo	31		

Estimado/a cliente/a:

Nos alegramos de que haya decidido adquirir un producto de nuestra colección. Nuestro nombre es sinónimo de productos de alta y comprobada calidad en el ámbito de aplicación de calor, peso, tensión sanguínea, temperatura corporal, pulso, tratamiento suave, masaje, belleza, bebés y aire.

Lea detenidamente estas instrucciones para el uso, consérvelas para su futura utilización, haga que estén accesibles para otros usuarios y observe las indicaciones.

Atentamente,
El equipo Beurer

Artículos suministrados

- Purificador de aire
- Estas instrucciones de uso



Advertencia

- Este aparato puede ser utilizado por niños mayores de 8 años, así como por personas con facultades físicas, sensoriales o mentales limitadas, o con poca experiencia o conocimientos, siempre que estén vigilados o se les indique cómo usarlo de forma segura y entiendan los peligros que conlleva.
- Los niños no deberán jugar nunca con el aparato.
- Las tareas de limpieza y de mantenimiento ordinario no deberán ser realizados por niños sin supervisión.
- Desconecte el aparato de la red durante el llenado y la limpieza.
- Limpie siempre el aparato de la forma indicada. Bajo ningún concepto deben entrar líquidos en los ventiladores.
- No use limpiadores que contengan disolventes.
- Observe las indicaciones que figuran en la etiqueta de la solución de limpieza.
- Si el cable de alimentación de red de este aparato se daña, deberá sustituirse.

Explicación de los símbolos

En las presentes instrucciones de uso y en la placa de características se utilizan los siguientes símbolos:



ADVERTENCIA Aviso sobre riesgos de lesiones u otros peligros para su salud.



ATENCIÓN Indicación de seguridad sobre posibles fallos en el aparato o en sus accesorios, o sobre daños ocasionados al aparato, por ejemplo, al derramar agua sobre él.



Nota Indicación de información importante.



El aparato tiene una protección de aislamiento doble y cumple con los requisitos de la clase de protección 2.

1. Información general

El ser humano pasa la mayor parte del tiempo en espacios cerrados. A menudo, el aire de estos espacios contiene partículas de polvo, polen, pelos de animales y olores, y especialmente en invierno es demasiado seco. No obstante, una climatización muy seca puede dar lugar a una serie de consecuencias negativas.

El purificador de aire LW 220 humedece el aire demasiado seco y al mismo tiempo lo limpia de polvo, polen, pelos de animales y olores. Del mismo modo que en la naturaleza gracias al efecto de la lluvia, el aire se "purifica".

El purificador de aire LW 220:

- limpia y humedece el aire de un modo especialmente higiénico, sin filtros textiles;
- funciona de modo silencioso en sus tres niveles de potencia;
- resulta apropiado para habitaciones de hasta 40 m²;
- ahorra energía y se apaga automáticamente cuando no queda agua;
- es fácil de limpiar y se puede lavar en el lavavajillas.

Principio del purificador de aire

1. El ventilador, silencioso y de bajo consumo, aspira el aire impuro de arriba.
2. El aire pasa por los discos humidificadores, en rotación ininterrumpida dentro del agua, y absorbe humedad sin cal.
3. El agua actúa como filtro natural y limpia el polvo del aire circulante.

4. El aire lavado y enriquecido con agua vuelve a salir por los orificios laterales.

En general, se recomienda una humedad relativa del aire de entre el 40% y el 60%. En invierno no se suele alcanzar este valor, puesto que al ventilar una estancia fluye dentro aire frío que se calienta dentro de la habitación. Al aumentar la temperatura del aire, este puede admitir cada vez más humedad. El aire suple esta necesidad de humedad a partir de otras fuentes como, por ejemplo, las mucosas, la piel, los muebles, etc. Esto puede dar lugar a una serie de consecuencias negativas:

- las mucosas se resecan, los labios se resecan y se agrietan, los ojos se irritan;
- se favorece la aparición de infecciones y dolencias de las vías respiratorias;
- fatiga, cansancio y falta de concentración;
- las mascotas y las plantas de interior se ven afectadas;
- fomento de la acumulación de polvo y de la carga electrostática de los tejidos de fibras sintéticas, las alfombras y los suelos plásticos;
- daños en los muebles de madera y, especialmente, en los suelos de parqué;
- los instrumentos musicales se desafinan.

Con este purificador, el aire puede tomar la humedad que necesite de la gran superficie de los discos humidificadores. La humidificación del aire se produce según el principio de la evaporación en frío autorregulada. No es necesario ningún aparato de mando adicional.

Para prevenir los gérmenes, se recomienda el uso de un aditivo para el agua. Es imprescindible una limpieza regular.

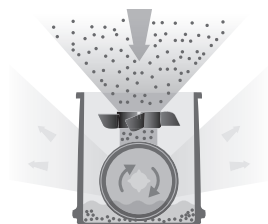

2. Uso correcto

Este aparato ha sido diseñado para limpiar y humidificar el aire en interiores.



ADVERTENCIA

- Si padece alguna enfermedad grave de las vías respiratorias o de los pulmones, consulte a su médico antes de utilizar el purificador de aire.
- Este aparato solo está diseñado para el fin descrito en estas instrucciones de uso. El fabricante no se responsabiliza de los daños derivados de un uso indebido o irresponsable.

3. Indicaciones de seguridad

Lea detenidamente estas instrucciones de uso. La inobservancia de las siguientes indicaciones podría ocasionar daños personales o materiales. Conserve estas instrucciones de uso y asegúrese de que se encuentren disponibles para los demás usuarios. Si entrega el aparato a un tercero, incluya las instrucciones de uso con el aparato.



ADVERTENCIA

No deje que los niños se acerquen al material de embalaje; existe peligro de asfixia.

Descarga eléctrica



ADVERTENCIA

Como todos los aparatos eléctricos, este purificador de aire debe utilizarse con extremo cuidado para evitar recibir una descarga eléctrica.

- Por ello, nunca utilice el aparato:
 - con una tensión de red distinta de la indicada en el aparato (la placa de características se encuentra en la parte interior, en la unidad del ventilador);
 - si el aparato o sus accesorios presentan daños;
 - durante una tormenta eléctrica.
- Apague el aparato inmediatamente en caso de defectos o fallos de funcionamiento y desenchúfelo de la toma de corriente. No tire del cable de corriente o del aparato para desenchufarlo. No sujete ni transporte el aparato cogiéndolo por el cable de red. Mantenga en cable alejado de las superficies calientes.
- Asegúrese de que la tapa superior del purificador de aire y el cable de corriente no entren en contacto con agua, vapor u otros líquidos.
- Para ello, use el aparato únicamente en interiores secos (nunca en la bañera o sauna, por ejemplo).
- No toque nunca un aparato que se haya caído al agua. Desenchúfelo inmediatamente de la toma de corriente.
- No use el aparato si este o sus accesorios muestran daños visibles.
- No golpee el aparato ni deje que se caiga.

Reparación



ADVERTENCIA

- Las reparaciones de los aparatos eléctricos solo debe llevarlas a cabo personal especializado, ya que una reparación inadecuada puede originar peligros considerables para el usuario. Para llevar a cabo las reparaciones, diríjase al servicio de atención al cliente o a un distribuidor autorizado.
- La unidad del ventilador no debe abrirse.

Peligro de incendio



ADVERTENCIA

En determinadas circunstancias, el uso indebido del aparato o el incumplimiento de las presentes instrucciones pueden ocasionar peligro de incendio.

Por ello, no utilice nunca el purificador de aire:

- cubriendo el aparato, por ejemplo, con una manta, cojines...
- cerca de gasolina o de otras sustancias fácilmente inflamables.

Manejo



ATENCIÓN

Se deberá desconectar y desenchufar el aparato después de cada utilización y antes de cada limpieza.

- No introduzca ningún objeto en las aberturas del aparato ni en las piezas rotatorias. Asegúrese de que las piezas móviles se puedan mover bien.
- No coloque objetos sobre el aparato.
- Proteja el aparato de las temperaturas elevadas.
- Utilice el aparato con cuidado para evitar que el agua produzca daños (por ejemplo, daños causados por salpicaduras sobre suelos de madera).

Eliminación de residuos

Respete las normas locales referentes a la eliminación de residuos. Deseche el aparato según la Directiva europea sobre residuos de aparatos eléctricos y electrónicos (RAEE).

Para más información, póngase en contacto con la autoridad municipal competente en materia de eliminación de residuos.



4. Descripción del aparato

1. Botón del ventilador
2. Botón de encendido y apagado
3. Entrada de aire
4. Pantalla LCD
5. Salida de aire
6. Sensor del nivel de agua
7. Punto marcado para la colocación correcta del asa de sujeción
8. Canal de sujeción
9. Pasador de desbloqueo
10. Unidad del ventilador
11. Tapa superior
12. Asa de sujeción
13. Discos de humectación
14. Cuba

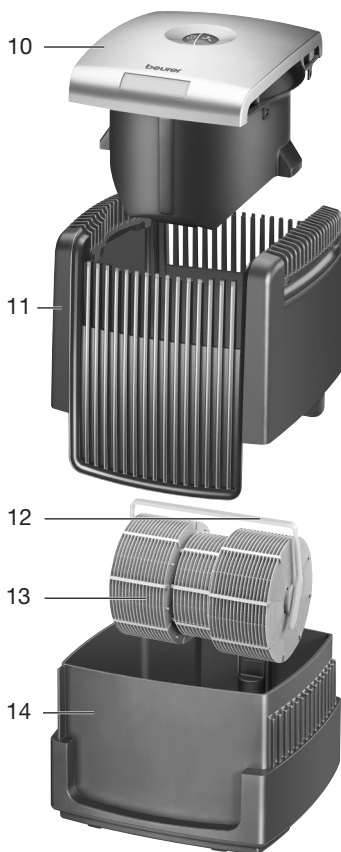
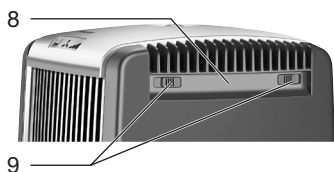
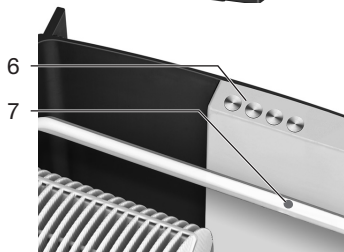
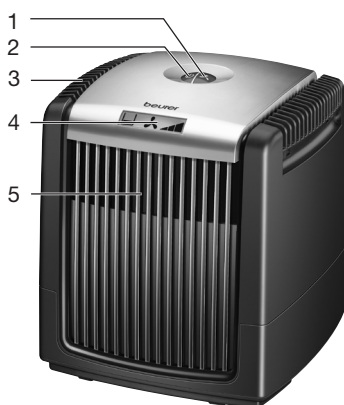

5. Puesta en funcionamiento

Retirar los seguros para el transporte

- Abra el embalaje de cartón.
- Deje la bolsa de plástico cerrada y saque el aparato hacia arriba elevándolo por los canales de sujeción de la tapa superior.
- Retire ahora todas las láminas.
- Compruebe que el aparato, el enchufe y el cable no presenten daños.
- Retire la tapa superior con la unidad del ventilador, extraiga los discos de humectación tomándolos por el asa de sujeción y retire los seguros para transporte de la cuba y la unidad del ventilador. Asegúrese de haber retirado todos los seguros para el transporte.
- Vuelva a colocar los discos de humectación. El asa de sujeción se coloca automáticamente hacia un lado y los discos de humectación quedan fijados. Tenga en cuenta que el punto rojo se encuentra en la parte superior del asa de sujeción.

Llene el depósito de agua

- Desconecte el aparato de la red eléctrica cuando vaya a verter agua en su interior.
- Para llenar la cuba hay que elevar la tapa con la unidad del ventilador tomándola por los canales de sujeción laterales y colocarla a un lado.
- Deje los discos de humectación en la cuba durante el llenado. Llene la cuba con agua corriente limpia y fría, como máximo hasta el borde inferior de la marca "MAX" (7,2 l) situada en el interior de la cuba. Para ello, lo más fácil es emplear un recipiente grande, limpio y sin cal (como una regadera o una jarra). Utilice solo agua corriente limpia y fría. Para conseguir una capacidad de humectación perfecta se recomienda llenar la cuba de agua hasta la marca "OPT" (3,6 l).
- Coloque en la cuba la tapa superior con la unidad de ventilador integrada. En caso de no conseguir ajustar la tapa perfectamente sobre la cuba, gírela 180 grados. Esta es una característica de la construcción del aparato para asegurar que los contactos de los sensores del nivel de agua están conectados entre sí. No presione con demasiada fuerza la tapa superior sobre la cuba. De lo contrario, dañaría el aparato.



Nota:

Si lo desea puede añadir al agua una pequeña cantidad de aceites aromáticos solubles en agua. Esto sirve para perfumar la sala.



Atención

- Nunca llene la cuba por encima del borde inferior de la marca "MAX", situada en el interior de la cuba, si los discos humidificadores están dentro.





Consejo: Añadiendo pequeñas cantidades de lavavajillas convencional (p. ej., 1 gota) se rompe la tensión superficial del agua y aumenta la potencia de evaporación.

Colocación





- Coloque el humidificador sobre una superficie plana, firme y resistente al agua.
- Coloque el purificador de aire cerca de un radiador para aumentar la potencia de evaporación, especialmente en habitaciones grandes (no debe superar la temperatura máxima de 50 °C). Asegúrese siempre de que ni la entrada ni la salida de aire estén tapadas y de que el flujo de aire no se vea interrumpido.
- Conecte el enchufe. Coloque el cable de forma que no se pueda tropezar con él. Puede enganchar el cable en la aleta vertical situada en la parte posterior de la cuba y deslizarlo hacia abajo.

6. Manejo

Encienda el aparato con el botón de encendido y apagado  situado en el centro de la tapa superior. El indicador se ilumina y, junto al nivel de llenado de agua, se muestra el nivel de potencia del ventilador 0. Con el botón del ventilador, situado en el centro de la tapa superior, seleccione la velocidad del ventilador.

Indicaciones de la pantalla	Nivel del ventilador
	Nivel 0: standby, ventilador apagado
	Nivel 1: bajo
	Nivel 2: medio
	Nivel 3: máximo

El indicador del nivel de agua le informa sobre el nivel de llenado de la cuba:

Indicaciones de la pantalla	Nivel de llenado
	Aprox. de 4,3 l a 7,25 l
	Aprox. de 2,5 l a 4,3 l
	Aprox. de 0,5 l a 2,5 l
	Agua residual en la cuba. Es necesario efectuar el rellenado. El aparato se apaga automáticamente tras 6 horas.
	El aparato se ha apagado automáticamente por seguridad. Para volver a ponerlo en funcionamiento, limpie y rellene el aparato.

Para apagar el purificador de aire, pulse el botón de encendido y apagado  situado en la parte superior. Durante el funcionamiento del aparato, controle regularmente el indicador del nivel de agua y, en caso necesario, rellene la cuba.

Indicación:

- La potencia de humidificación real depende de las condiciones del entorno y del contacto que los discos de humectación tengan con el aire. En general, se puede asumir que: cuanto menor sea la humedad relativa del aire, mayor será la potencia de humidificación; y cuanto mayor sea la superficie humedecida que está en contacto con el aire, mayor será también la potencia de humidificación.
- La iluminación de la pantalla LCD disminuye 5 segundos después de haber pulsado una tecla por última vez. Así, con la pantalla ligeramente iluminada, es posible utilizar el aparato en el dormitorio.
- Durante la noche, utilice el nivel del ventilador 1.

Utilización con un temporizador externo

Encienda el aparato con el nivel de ventilador deseado y retire a continuación el conector (sin apagar el aparato con el botón ON/OFF). Conecte el temporizador entre el conector y la toma de corriente, el lavador de aire se conectará durante el tiempo deseado con el nivel de ventilador ajustado previamente.

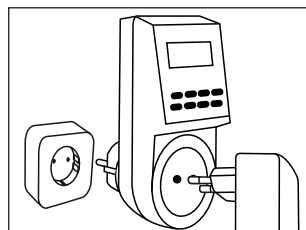

7. Limpieza y conservación

Una limpieza regular resulta esencial para un funcionamiento higiénico y sin errores.

El purificador de aire puede desmontarse en pocos pasos y sin necesidad de herramientas para proceder a su limpieza.

Si lleva más de tres días sin usar el aparato y este aún contiene agua, debe vaciarlo y limpiarlo por completo. La falta de limpieza e higiene puede provocar la aparición en el agua de bacterias, algas y hongos.

Limpieza de la cuba

Cada dos semanas, lave la cuba con agua limpia. Si el aire está muy sucio, si hace un uso intensivo del aparato o si la calidad del agua es baja, será necesario limpiar el purificador de aire en intervalos más breves. En caso necesario, elimine las sedimentaciones de la cuba con un cepillo de plástico.

Limpieza de la unidad del ventilador

Puede limpiar la unidad del ventilador con paño humedecido. Al hacerlo, tenga cuidado de que en ningún caso penetre líquido en la unidad del ventilador.

Limpieza de la tapa superior

Para limpiar fácilmente la tapa superior, puede retirar la unidad del ventilador. Para ello, deslice los 4 pasadores de desbloqueo hacia afuera y extraiga la unidad del ventilador.



Atención: Al apartarla, asegúrese de que la unidad del ventilador no queda apoyada sobre el sensor del nivel de agua.

Limpieza de los discos de humectación y la cuba

Puede limpiar los discos de humectación y la cuba con un paño humedecido o bien sencillamente lavarlos en el lavavajillas.

Quite la tapa superior, extraiga los discos de humectación de la cuba y colóquelos en el lavavajillas. Desbloquee el sensor de nivel de agua (Figura 1) y sáqueolo (Figura 2). En caso de haber poco espacio en el lavavajillas, conseguirá más, por ejemplo, si extrae la cesta para cubiertos. Los



Figura 1



Figura 2

discos de humectación y la cuba no deben doblarse ni encallarse al colocarlos en el lavavajillas.

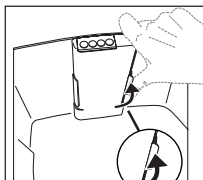
Ajuste el lavavajillas en un programa delicado (lavado de cristal) y, a ser posible, retire las piezas antes de la fase de secado. El programa no debe tener una temperatura superior a 50 °C, ya que de lo contrario las piezas de plástico podrían deformarse.

No vuelva a poner el aparato en funcionamiento hasta que el exterior de la cuba esté totalmente seco.

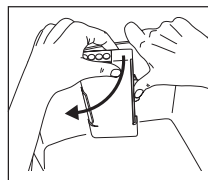
Limpie el sensor indicador del nivel de agua

Puede limpiar la parte inferior del sensor indicador de nivel de agua en un baño detergente. Preste atención a que la mitad superior del sensor indicador de nivel de agua no se vea expuesto a ningún detergente agresivo. El sensor indicador de nivel de agua no debe lavarse en el lavavajillas.

Descalcificación de los discos de humectación y de la cuba

Dependiendo de la dureza del agua y de la necesidad que haya, la cuba y los discos de humectación deberán descalcificarse para preservar el funcionamiento del purificador del aire.

Utilice para ello un descalcificador de venta en establecimientos comerciales y siga las indicaciones de la etiqueta.

Indicación: Una fina capa de cal sobre los discos de humectación aumenta la potencia de evaporación.

Conservación

Si no utiliza el aparato durante un largo período de tiempo, le recomendamos que lo guarde en su empaque original, en un ambiente seco y sin soportar cargas, después de haberlo vaciado, limpiado y secado completamente.

8. Solución de problemas

Problema	Causa	Solución
No se ve ninguna indicación.	El aparato no está conectado a la red.	Conecte el enchufe y encienda el aparato.
No se ve ninguna indicación.	El aparato se ha apagado automáticamente por seguridad.	Para volver a ponerlo en funcionamiento, limpie y rellene el aparato. Conecte de nuevo el aparato.
No se puede colocar la tapa superior con exactitud.	Los carriles de guía no se ajustan y la tapa se atasca.	Gire la tapa 180° y vuelva a colocarla en la cuba.
Se muestra siempre la misma indicación del nivel de agua aunque varíe la cantidad de llenado.	El sensor del nivel de agua está sucio.	Retire la tapa superior de la cuba, desbloquee y saque el sensor de nivel de agua y límpielo cuidadosamente.

9. Piezas de repuesto

Solo deben usarse piezas originales del fabricante.

10. Artículos de reposición y complementos

Los artículos de reposición y complementos pueden adquirirse a través de la correspondiente dirección de servicio técnico (indicada en la lista de direcciones de servicio técnico). Indique para ello el número de artículo correspondiente.

Los artículos de reposición y complementos también pueden adquirirse en comercios.

Artículo	Número de artículo
Aceite esencial "Vitality" de Beurer by Taoasis (10 ml)	681.30
Aceite esencial "Harmony" de Beurer by Taoasis (10 ml)	681.31
Aceite esencial "Relax" de Beurer by Taoasis (10 ml)	681.32

11. Datos técnicos LW 220

Medidas (largo x ancho x alto)	30 x 30 x 34 cm
Longitud del cable	Aprox. 2 m
Peso sin carga	Aprox. 5,5 kg
Tensión de red	100 – 240 V; 50/60 Hz
Potencia	2-4-7 W
Adecuado para habitaciones de	hasta aprox. 40 m ²
Capacidad	Aprox. 7,25 l como máximo

Sommario

1. Introduzione	35	7. Pulizia e conservazione	40
2. Uso conforme	36	8. Che cosa fare in caso di problemi?	41
3. Norme di sicurezza	36	9. Pezzi di ricambio	41
4. Descrizione dell'apparecchio	37	10. Articoli di postvendita/aggiuntivi	41
5. Messa in funzione	38	11. Dettagli tecnici LW 220	41
6. Funzionamento	39		

Gentile cliente,

siamo lieti che Lei abbia scelto un prodotto del nostro assortimento. Il nostro marchio è garanzia di prodotti di elevata qualità, controllati nei dettagli, relativi ai settori calore, peso, pressione, temperatura corporea, pulsazioni, terapia dolce, massaggio, Beauty, Baby e aria.

Leggere attentamente le presenti istruzioni per l'uso, conservarle per impieghi futuri, renderle accessibili ad altri utenti e attenersi alle indicazioni.

Cordiali saluti
Team Beurer

Fornitura

- Filtro dell'aria
- Le presenti istruzioni per l'uso

**AVVERTENZA**

- Questo apparecchio può essere utilizzato da ragazzi di età superiore a 8 anni e da persone con ridotte capacità fisiche, percettive o mentali, o non in possesso della necessaria esperienza e conoscenza, esclusivamente sotto supervisione oppure se sono stati istruiti in merito alle misure di sicurezza e comprendono i rischi ad esse correlati.
- I bambini non devono giocare con l'apparecchio.
- La pulizia e la manutenzione a cura dell'utente non devono essere eseguite da bambini, a meno che non siano sorvegliati.
- Scollegare l'apparecchio dalla rete elettrica durante le operazioni di riempimento e pulizia.
- Pulire l'apparecchio solo nel modo indicato. Non deve in nessun caso penetrare liquido nei ventilatori.
- Non utilizzare detergenti contenenti solventi.
- Fare attenzione alle indicazioni sull'etichetta della soluzione detergente.
- Se il cavo di alimentazione dell'apparecchio viene danneggiato, è necessario smaltirlo.

Spiegazione dei simboli

I seguenti simboli sono utilizzati nelle Istruzioni per l'uso e sulla targhetta:



AVVERTENZA Segnalazione di rischio di lesioni o pericoli per la salute.



ATTENZIONE Indicazione di sicurezza per possibili danni all'apparecchio/degli accessori, ad esempio a causa di fuoriuscita di acqua.



Nota Nota che fornisce importanti informazioni.



L'apparecchio è dotato di doppio isolamento di protezione e corrisponde alla classe di isolamento 2.

1. Introduzione

L'uomo trascorre la maggior parte del proprio tempo in ambienti chiusi. Spesso l'aria è appesantita da particelle di polvere, pollini, peli di animali, odori e, soprattutto nei periodi invernali, risulta troppo secca. Quando l'aria dell'ambiente è troppo asciutta possono verificarsi una serie di effetti negativi.

Il filtro dell'aria LW 220 inumidisce l'aria troppo secca e la pulisce contemporaneamente dalla polvere, dai pollini, dai peli degli animali e dagli odori riproducendo in ambienti chiusi quello che la pioggia fa regolarmente in natura.

Il filtro dell'aria LW 220

- purifica e umidifica l'aria in modo igienico, senza filtri,
- è silenzioso e lavora su tre livelli di regolazione,
- umidifica ambienti di dimensioni fino a 40 m²,
- è a basso consumo e si spegne automaticamente quando l'acqua viene a mancare,
- è facile da pulire ed è lavabile in lavastoviglie.

Funzionamento del filtro dell'aria

1. Il ventilatore, silenzioso e a basso consumo energetico, aspira l'aria sporca dall'alto.
2. L'aria, passando attraverso i dischi umidificanti che ruotano costantemente nell'acqua, raccoglie umidità priva di calcare.
3. L'acqua funge da filtro naturale purificando l'aria dalla polvere.
4. L'aria così ripulita e arricchita d'acqua fuoriesce nuovamente dalle aperture laterali.

In genere il grado di umidità relativa consigliata si aggira tra il 40 e il 60%.

Questo valore non viene però raggiunto, soprattutto durante l'inverno, quando, aerando gli ambienti, entra nei locali aria fredda poco umida che viene poi riscaldata. All'aumento della temperatura l'aria può assorbire infatti una quantità crescente di umidità. L'aria copre quindi il fabbisogno di umidità da

altre fonti, come ad es. dalle mucose, dalla pelle, dai mobili, ecc., e può causare una serie di effetti negativi:

- mucose secche, labbra screpolate e secche, bruciore agli occhi,
- infezioni e malattie delle vie respiratorie,
- spossatezza, stanchezza e difficoltà di concentrazione,
- effetti negativi per animali domestici e piante da appartamento,
- aumento della polvere e della carica elettrostatica di tessuti in fibra sintetica, tappeti e pavimenti in gomma,
- danni ai mobili in legno e in particolare ai pavimenti in parquet,
- danni agli strumenti musicali.

Grazie al filtro dell'aria, le ampie superfici dei dischi umidificanti possono ora essere usate dall'aria per coprire il proprio fabbisogno di umidità. L'umidificazione dell'aria avviene secondo il principio dell'evaporazione a freddo, senza la necessità di impiego di ulteriori apparecchi.

Per ostacolare la formazione di batteri si consiglia un additivo per l'acqua. È necessaria una regolare pulizia dell'apparecchio.

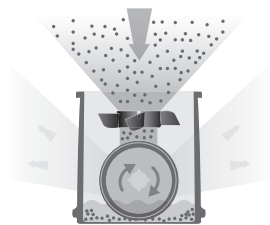

2. Uso conforme

Questo filtro dell'aria è adatto per la purificazione e l'umidificazione dell'aria negli ambienti chiusi.



AVVERTENZA

- Consultare il proprio medico prima di utilizzare il filtro dell'aria in caso di patologie polmonari o delle vie respiratorie.
- L'apparecchio è concepito solo per l'uso descritto nelle presenti istruzioni per l'uso. Il produttore non è da ritenersi responsabile in caso di danni riconducibili a uso non conforme o sconsiderato.

3. Norme di sicurezza

Leggere le presenti istruzioni di sicurezza con attenzione! Il mancato rispetto delle seguenti indicazioni può provocare danni alle persone e alle cose. Conservare le istruzioni per l'uso e fare in modo che siano accessibili anche per gli altri utilizzatori. Consegnare le presenti istruzioni in caso di cessione dell'apparecchio.



AVVERTENZA

Tenere lontani i bambini dal materiale d'imballaggio. Pericolo di soffocamento.

Scossa elettrica



AVVERTENZA

Come per qualsiasi altro apparecchio elettrico, il filtro dell'aria deve essere manipolato con attenzione e cautela al fine di evitare il rischio di scosse elettriche.

- Pertanto:
 - utilizzare l'apparecchio esclusivamente con la tensione di rete indicata (la targhetta si trova sull'unità del filtro dell'aria),
 - non azionare mai l'apparecchio, se l'apparecchio stesso o gli accessori presentano danni visibili,
 - non utilizzare l'apparecchio durante un temporale.
- In caso di difetti o malfunzionamenti, spegnere immediatamente l'apparecchio e staccarlo dalla corrente. Non tirare il cavo o l'apparecchio per estrarre la spina dalla presa. Non usare il cavo di alimentazione né per tenere l'apparecchio né per trasportarlo. Tenere i cavi lontano dalle superfici calde.
- Accertarsi che il guscio superiore del filtro dell'aria e il cavo di alimentazione non entrino in contatto con acqua, vapore o altri liquidi.
- Utilizzare l'apparecchio solo in locali chiusi e asciutti (ad es. mai nella vasca da bagno, nella sauna).
- Non recuperare in nessun caso un apparecchio che è caduto in acqua. Estrarre subito la spina.
- Non utilizzare l'apparecchio o gli accessori se presentano danni visibili.
- Non esporre l'apparecchio a urti e non farlo cadere.

Riparazione



AVVERTENZA

- Le riparazioni degli apparecchi elettrici devono essere effettuate esclusivamente da personale specializzato. Riparazioni non conformi possono provocare danni consistenti per gli utilizzatori. Per le riparazioni rivolgersi al servizio assistenza o a un rivenditore autorizzato.
- Non aprire l'unità di ventilazione.

Pericolo d'incendio



AVVERTENZA

In caso di uso non conforme o mancato rispetto delle presenti istruzioni per l'uso sussiste pericolo d'incendio!

Pertanto non azionare mai il filtro dell'aria

- se è coperto ad es. da una coperta, un cuscino o altro,
- in prossimità di benzina o altre sostanze facilmente infiammabili.

Impiego



ATTENZIONE

Dopo ogni uso e prima delle operazioni di pulizia, spegnere l'apparecchio ed estrarre la spina.

- Non infilare alcun oggetto nelle aperture dell'apparecchio o nelle parti rotanti. Accertarsi che le parti mobili siano sempre libere.
- Non posizionare oggetti sull'apparecchio.
- Proteggere l'apparecchio dalle temperature elevate.
- Evitare di danneggiare oggetti con l'acqua (ad es. con spruzzi di acqua sul pavimento in legno).

Smaltimento

Seguire le norme locali vigenti per lo smaltimento. Smaltire l'apparecchio secondo la direttiva europea sui rifiuti di apparecchiature elettriche ed elettroniche (RAEE).

In caso di dubbi, rivolgersi agli enti comunali responsabili in materia di smaltimento.



4. Descrizione dell'apparecchio

1. Pulsante ventilatore
2. Pulsante ON/OFF 
3. Ingresso aria
4. Display LCD
5. Fuoriuscita aria
6. Sensore livello acqua
7. Contrassegno per la corretta applicazione della staffa
8. Incavi da usare come maniglie
9. Punti di sbloccaggio
10. Unità di ventilazione
11. Guscio superiore
12. Asta per fissaggio
13. Dischi umidificanti
14. Vaschetta

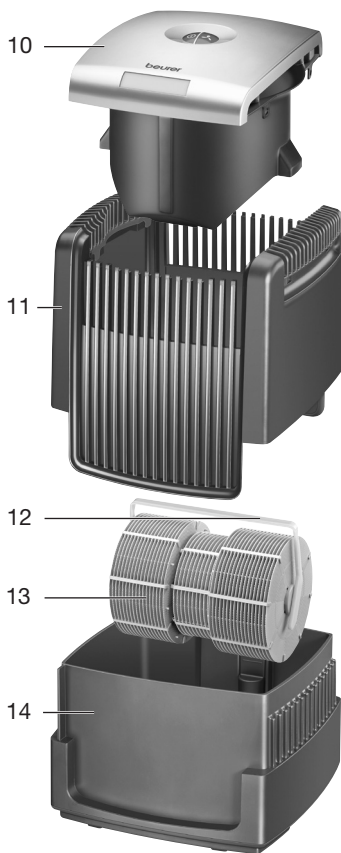
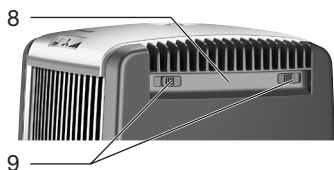
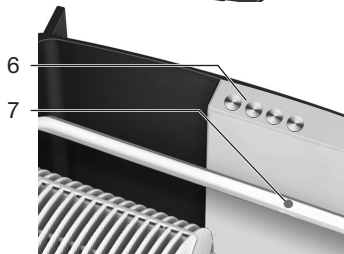
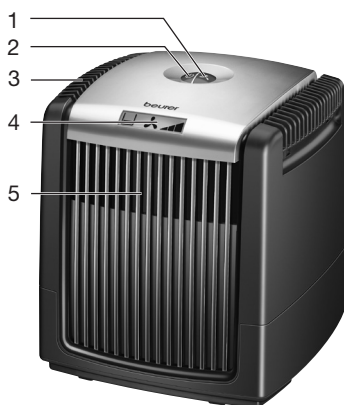

5. Messa in funzione

Rimuovere la sicura per il trasporto

- Aprire l'involucro di cartone.
- Non togliere l'involucro di cellophane ed estrarre l'apparecchio dall'alto prendendolo dagli incavi del guscio superiore.
- A questo punto, rimuovere tutti gli involucri.
- Controllare la presenza di danni sull'apparecchio, la spina e il cavo.
- Estrarre il guscio superiore con l'unità di ventilazione, estrarre i dischi umidificanti e togliere le sicure per il trasporto dalla vaschetta e dall'unità di ventilazione. Verificare che siano state rimosse tutte le sicure per il trasporto.
- Reinscrivere i dischi umidificanti. L'asta di fissaggio si posiziona in automatico lateralmente e i dischi umidificanti vengono fissati. Il contrassegno rosso della staffa deve essere rivolto verso l'alto.

Versare l'acqua

- Quando si riempie con acqua, togliere la spina dell'apparecchio dalla corrente.
- Per riempire la vaschetta il guscio superiore e l'unità di ventilazione devono essere sollevati tramite le maniglie laterali.
- Mentre si riempie la vaschetta lasciarvi immersi i dischi umidificanti. Riempire la vaschetta con acqua del rubinetto fredda fino al livello inferiore dell'indicazione "MAX" (7,2 l) nella parte interna della vaschetta. Si consiglia di utilizzare semplicemente un contenitore per l'acqua pulito e privo di calcare (es. annaffiatoio o brocca). Utilizzare solo acqua corrente fredda del rubinetto. Per una umidificazione ottimale, si consiglia di riempire d'acqua la vaschetta fino al contrassegno "OPT" (3,6 l).
- Inserire il guscio superiore con l'unità di ventilazione integrata sulla vaschetta. Se il guscio superiore non si adatta perfettamente alla vaschetta, è necessario ruotarlo di 180 gradi. Questa caratteristica strutturale ha lo scopo di assicurare il contatto tra i sensori del livello dell'acqua. Non forzare il guscio superiore facendo pressione sulla vaschetta per evitare di rovinare l'apparecchio.



Nota:

Se lo si desidera, è possibile aggiungere all'acqua una piccola quantità di olio essenziale idrosolubile per profumare l'ambiente.



Attenzione

- Non riempire mai la vaschetta con i dischi umidificanti inseriti oltre il livello "MAX" situato nella parte interna della vaschetta.

Consiglio: Aggiungendo minime quantità di comune detersivo per i piatti (ad es. 1 goccia) la tensione superficiale dell'acqua viene meno e questo fa aumentare la capacità di evaporazione.





Posizionamento

- Collocare l'umidificatore su una base piana, solida e resistente all'acqua.
- Posizionare il filtro dell'aria nei pressi di un elemento riscaldante per aumentare la capacità di evaporazione, soprattutto nei locali più ampi (non superare la temperatura massima di 50 °C). Assicurarsi sempre che le bocchette di ingresso e di uscita dell'aria non siano coperte impedendo il corretto flusso dell'aria.
- Inserire la spina nella presa. Posare il cavo di alimentazione in modo che nessuno possa inciampare. A tale scopo può essere utile inserire il cavo di alimentazione nella scanalatura sul lato posteriore e farlo scorrere verso il basso.





6. Funzionamento

Azionare l'apparecchio con il pulsante ON/OFF  al centro del guscio superiore. L'indicatore si accende e mostra il livello di ventilazione 0 accanto al livello dell'acqua.

Selezionare la velocità desiderata del ventilatore tramite il pulsante corrispondente al centro del lato superiore.

Visualizzazioni sul display	Livello del ventilatore
	Livello 0, Standby – Ventilatore spento
	Livello 1, basso
	Livello 2, medio
	Livello 3, massimo

L'indicatore del livello dell'acqua informa sulla quantità di acqua nella vaschetta:

Visualizzazioni sul display	Pieno
	Da 4,3 l a 7,25 l
	Da 2,5 l a 4,3 l
	Da 0,5 l a 2,5 l
	Acqua residua presente in vaschetta. Necessario riempire di nuovo. L'apparecchio si spegne automaticamente dopo 6 ore.
	L'apparecchio si è spento per motivi di sicurezza. Prima di riaccenderlo, è necessario pulirlo e riempirlo di nuovo.

Spegnere il filtro dell'acqua, premendo il pulsante ON/OFF  sul lato superiore dell'apparecchio.

Durante il funzionamento controllare regolarmente gli indicatori del livello dell'acqua e riempire la vaschetta in base alle necessità.

Nota:

- La capacità di umidificazione effettiva dipende dalle condizioni ambientali e dal contatto dell'aria con i dischi umidificanti. In linea di massima vale il principio che più l'umidità relativa è bassa, maggiore è la capacità di umidificazione e più la superficie di contatto con l'aria è ampia e maggiore è la capacità di umidificazione.
- Una volta premuto il pulsante, dopo 5 secondi l'illuminazione LCD diminuisce. Grazie alla bassa illuminazione del display, l'apparecchio può essere usato in camera da letto.
- Durante la notte utilizzare il livello di ventilazione 1.

Utilizzo con un timer esterno

Impostare l'apparecchio sul livello di ventilazione desiderato ed estrarre la spina dalla presa (senza spegnere l'apparecchio con il pulsante ON/OFF). Inserire il timer tra la spina e la presa, il filtro dell'aria si accenderà all'orario desiderato con il livello di ventilazione impostato precedentemente.

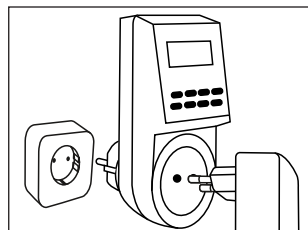

7. Pulizia e conservazione

Una pulizia regolare è la premessa indispensabile per un funzionamento igienico e privo di disfunzionamenti. Il filtro dell'aria può essere pulito senza fatica e senza che sia necessario smontarlo.

Il filtro dell'aria deve essere svuotato e pulito se l'apparecchio pieno di acqua è rimasto fermo per più di 3 giorni.

In caso di scarsa igiene e pulizia, possono formarsi batteri, alghe o funghi nell'acqua.

Pulizia della vaschetta

Pulire la vaschetta ogni due settimane con acqua fresca. In caso di acqua particolarmente sporca, di uso intensivo o di bassa qualità dell'acqua, il filtro dell'aria dovrebbe essere pulito a intervalli più brevi. Eliminare i depositi nella vaschetta con una spazzola di plastica.

Pulizia dell'unità di ventilazione

L'unità di ventilazione può essere pulita con un panno umido. Fare attenzione a non far entrare alcun liquido nell'unità di ventilazione.

Pulizia del guscio superiore

Per pulire il guscio superiore più facilmente, è possibile separarlo dall'unità di ventilazione. A tale scopo spingere i 4 punti di sbloccaggio verso l'esterno ed estrarre l'unità di ventilazione.



Attenzione: durante questa operazione assicurarsi che l'unità di ventilazione non appoggi sul sensore del livello dell'acqua.

Pulizia dei dischi umidificanti e della vaschetta

I dischi umidificanti e la vaschetta possono essere puliti con un panno umido o anche lavati a fondo semplicemente in lavastoviglie.

Staccare il guscio superiore, estrarre dalla vaschetta i dischi umidificanti e metterli in lavastoviglie. Sbloccare il sensore del livello dell'acqua (Figura 1) e rimuoverlo (Figura 2). Se nella lavastoviglie non c'è abbastanza spazio crearlo ad esempio estraendo il cestello delle posate. Nella lavatrice i dischi umidificanti e la vaschetta non devono essere piegati o schiacciati in alcun modo da altri oggetti.



Figura 1



Figura 2

Selezionare un programma di lavaggio delicato (pulizia dei bicchieri) ed estrarre i pezzi possibilmente prima del processo di asciugatura. Non utilizzare un programma superiore a 50 °C per evitare che le parti in plastica si deformino.

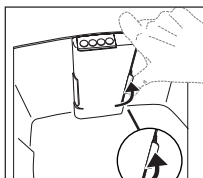
Azionare l'apparecchio nuovamente solo quando la parte esterna della vaschetta è completamente asciutta.

Pulizia del sensore del livello dell'acqua

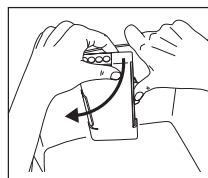
Per pulire la metà inferiore del sensore del livello dell'acqua, è possibile utilizzare una soluzione detergente. Prestare attenzione a non esporre la metà superiore del sensore a detergenti aggressivi. Non lavare il sensore del livello dell'acqua in lavastoviglie.

Eliminazione del calcare dai dischi umidificanti e dalla vaschetta

A seconda della durezza dell'acqua e quando necessario, occorre rimuovere il calcare dalla vaschetta e dai dischi umidificanti per mantenere inalterato il funzionamento del filtro dell'aria.

A tale scopo, utilizzare un anticalcare disponibile in commercio e prestare attenzione alle indicazioni riportate sull'etichetta.

Nota: un sottile strato di calcare sui dischi umidificanti aumenta la capacità di umidificazione.

Conservazione

Se l'apparecchio non viene usato a lungo si consiglia di svuotarlo completamente, pulirlo e, una volta asciutto, rimetterlo nell'imballo originale in un ambiente secco conservandolo senza sovrapporvi carichi.

8. Che cosa fare in caso di problemi?

Problema	Causa	Soluzione
Sul display non appare alcun valore.	L'apparecchio non è collegato alla corrente.	Inserire la presa e accendere l'apparecchio.
Sul display non appare alcun valore.	L'apparecchio si è spento per motivi di sicurezza.	Prima di riaccenderlo, è necessario pulirlo e riempirlo di nuovo.
Il guscio superiore non si fissa correttamente.	I binari non sono abbinati correttamente e il guscio superiore si incastra.	Girare il guscio superiore di 180°, quindi fissarlo nuovamente alla vaschetta.
L'indicatore del livello dell'acqua non cambia nonostante il livello di riempimento sia diverso.	Il sensore del livello dell'acqua è sporco.	Togliere il guscio superiore dalla vaschetta, sbloccare ed estrarre il sensore del livello dell'acqua e pulirlo accuratamente.

9. Pezzi di ricambio

Si raccomanda di usare solo pezzi originali forniti dal produttore.

10. Articoli di postvendita/aggiuntivi

Gli articoli di postvendita/articoli aggiuntivi sono disponibili presso il proprio centro assistenza (vedere elenco indirizzi centri assistenza). Indicare il relativo codice articolo.

Gli articoli di postvendita/articoli aggiuntivi sono disponibili anche in commercio.

Articolo	Codice articolo
Olio aromatico Beurer by Taoasis "Vitality" (10 ml)	681.30
Olio aromatico Beurer by Taoasis "Harmony" (10 ml)	681.31
Olio aromatico Beurer by Taoasis "Relax" (10 ml)	681.32

11. Dettagli tecnici LW 220

Dimensione (Lungh. x Largh. x Alt.)	30 x 30 x 34 cm
Lunghezza cavo	ca. 2 m
Peso netto	ca. 5,5 kg
Tensione di rete	100 – 240 Volt; 50/60 Hz
Potenza	2-4-7 W
Dimensione stanza	fino a ca. 40 m ² .
Capacità	ca. 7,25 litri max

İçindekiler

1. Ürün Özellikleri	43	7. Temizlik ve saklama	47
2. Amacına uygun kullanım	44	8. Sorunların giderilmesi	48
3. Güvenlik notları.....	44	9. Yedek parçalar.....	48
4. Cihaz açıklaması.....	45	10. Ek ürünler	49
5. Çalıştırma	46	11. Teknik bilgiler LW 220.....	49
6. Kullanım.....	46		

Sayın müşterimiz,

Ürünlerimizden birini seçtiğiniz için teşekkür ederiz. Isı, ağırlık, kan basıncı, vücut sıcaklığı, nabız, yumuşak terapi, masaj, güzellik, bebek ve hava konularında değerli ve titizlikle test edilmiş kaliteli ürünlerimiz, dünyanın her tarafında tercih edilmektedir.

Lütfen bu kullanım kılavuzunu dikkatle okuyun, ileride kullanmak üzere saklayın, diğer kullanıcıların erişebilmesini sağlayın ve içindeki yönergelere uyun.

Yeni cihazınızı iyi günlerde kullanmanızı dileriz
Beurer Ekibiniz

Teslimat kapsamı

- Hava temizleyicisi
- Bu kullanım kılavuzu



UYARI

- Bu cihaz, 8 yaş ve üzeri çocuklar ve fiziksel, algısal ve akli becerileri kısıtlı veya tecrübesi ve bilgisi yetersiz olan kişiler tarafından ancak gözetim altında veya cihazın emniyetli kullanımı hakkında bilgilendirilmiş olmaları ve cihazın kullanımı sonucu ortaya çıkabilecek tehlikelerin bilincinde olmaları koşuluyla kullanılabilir.
- Çocuklar cihazla oynamamalıdır.
- Temizlik ve kullanıcı bakımı, gözetim altında olmadıkları sürece çocuklar tarafından yapılmamalıdır.
- Cihazı doldururken ve temizlerken elektrik kablosunu prizden çıkarın.
- Cihazı yalnızca belirtilen şekilde temizleyin. Fanlara kesinlikle sıvı girmemelidir.
- Çözücü maddeler içeren temizlik malzemeleri kullanmayın.
- Temizlik çözeltilerinin etiketinde yazan bilgilere dikkat edin.
- Bu cihazın elektrik bağlantı kablosu hasar gördüğünde bertaraf edilmelidir.

İşaretlerin açıklaması

Aşağıdaki semboller kullanım kılavuzunda ve model etiketi üzerinde kullanılmıştır.



UYARI

Yaralanma ve sağlığınız için tehlike uyarı talimatları.



DİKKAT

Cihaz/aksesuarları üzerinde olası hasar veya maddi hasara yönelik güvenlik uyarıları, örn. su sızmasından dolayı.



Not

Önemli bilgilere yönelik not.



Cihaz çift koruyucu izolasyonludur ve Koruma Sınıfı 2'ye tabidir.

1. Ürün Özellikleri

İnsanlar zamanlarının çoğunu kapalı alanlarda geçirirler. Bu havada çoğunlukla tozlar, polenler, hayvan tüyleri ve kokular bulunur ve özellikle kışın hava çok kurumdur. Odadaki havanın kuru olması bir dizi olumsuz etkiye neden olabilir.

LW 220 hava temizleyicisi kuru havayı nemlendirir ve aynı zamanda havadaki tozu, poleni, hayvan tüylerini ve kokuları temizler. Doğadaki yağmurun yaktığı gibi, hava aslında “yıkamaktadır”.

Hava temizleyicisi LW 220

- havayı herhangi bir filtre olmadan hijyenik şekilde temizler ve nemlendirir,
- sessiz şekilde üç kademe çalışır,
- 40 metrekareye kadar odalar için uygundur,
- az enerji harcar ve su bittiğinde otomatik olarak kapanır,
- kolayca temizlenir ve bulaşık makinesinde yıkanabilir.

Hava temizleme prensibi

1. Sessiz olan ve az elektrik tüketen fan kirli havayı yukarıdan emer.
2. Hava, nemlendirme disklerinin üzerinden geçer (bu diskler su banyosunda sürekli dönerler) ve kireçsiz nemi absorbe eder.
3. Su, havadaki tozu temizleyen doğal bir filtre gibi çalışmaktadır.
4. Temizlenen, suyla zenginleştirilen hava, yandaki deliklerden tekrar dışarı çıkar.

Genel itibarıyla bağlı nemin %40-60 oranında olması önerilir. Ancak kışın odayı havalandırdığınızda soğuk havanın odaya girmesi ve burada ısınması nedeniyle sık sık bu seviyenin altında kalınır. Çünkü hava sıcaklığı arttığında havada daha fazla nem olabilir. Hava kendi nem ihtiyacını başka kaynaklardan karşılar, örn. mukoza tabakaları, cilt, çeşitli eşyalar vs. gibi. Bu da bir dizi olumsuz etkiye neden olabilir.

- Mukoza tabakaları nemini yitirir, dudaklar kurur, gözler yanar,
- Solunum yollarında enfeksiyon ve hastalıkların oluşması kolaylaşır,
- Halsizlik, yorgunluk ve konsantrasyon zayıflığı görülür,
- Evcil hayvanlar ve odada bulunan bitkiler olumsuz etkilenir,
- Toz oluşumu artar ve halı veya muşamba gibi sentetik lifli ürünlerde elektrostatik yük oluşur,
- Özellikle parke gibi tahta kaplamalar zarar görür,
- Müzik enstrümanlarının sesi bozulur.

Hava temizleyicisi sayesinde hava, nem ihtiyacının büyük bir kısmını nemlendirme disklerinden temin eder. Havanın nemlendirilmesi ise kendinden ayarlı soğuk buharlaşma prensibine dayanır. Ek kumanda cihazlarına gerek yoktur.

Bakteri oluşmaması için bir su katkısı kullanılması önerilir. Düzenli bir temizlik yapılması da zorunludur.

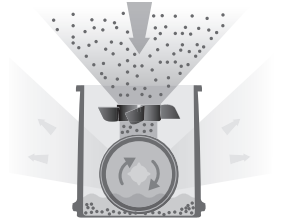

2. Amacına uygun kullanım

Bu hava temizleyicisi iç mekanlardaki havanın temizlenmesine ve nemlendirilmesi için tasarlanmıştır.



UYARI

- Solunum yolları veya akciğerlerle ilgili ağır bir hastalığınız varsa, hava temizleyicisini kullanmadan önce doktorunuza danışın.
- Cihaz sadece kullanım kılavuzunda açıklanan şekilde kullanılmak üzere tasarlanmıştır. Nizami olmayan ve dikkatsiz kullanımdan ötürü oluşacak hasarlardan üretici firma sorumlu değildir.

3. Güvenlik notları

Bu kullanım kılavuzunu dikkatlice okuyun! Aşağıdaki yönergelerin dikkate alınmaması, kişisel yaralanmaya veya maddi hasara neden olabilir. Kullanım kılavuzunu ileride kullanmak üzere saklayın ve diğer kullanıcıların da erişebilmesini sağlayın. Cihazı devretmeniz durumunda bu kullanım kılavuzunu da verin.



UYARI

Çocukları ambalaj malzemesinden uzak tutun. Boğulma tehlikesi vardır.

Elektrik Çarpması



UYARI

Elektrik çarpma tehlikesinden kaçınmak için elektrikli her cihaz gibi bu hava temizleyicisi de dikkatli biçimde kullanılmalıdır.

- Bu nedenle cihazınızı çalıştırırken şunlara dikkat edin:
 - Sadece cihaz üzerinde yazan şebeke voltajıyla (model etiketi iç kısımdaki fan ünitesinde bulunur).
 - Alette veya aksesuarda görünür bir hasar olmamalıdır,
 - Fırtına sırasında çalıştırılmamalıdır.
- Arıza veya işlev bozukluğu durumunda cihazı hemen kapatın ve aletin elektrik bağlantısını kesin. Fişi prizden çekerken elektrik kablosundan veya aletten tutarak çekmeyin. Cihazı elektrik kablosundan tutmayın veya bu şekilde taşımayın. Kablo ve sıcak yüzeyler arasında mesafe bırakın.
- Hava temizleyicisi üst kaplamasının ve elektrik kablosunun su, buhar veya diğer sıvılara temas etmemesine dikkat edin.
- Sadece kuru iç mekanlarda kullanın (örn. asla banyo küvetinde, saunada değil).
- Suya düşmüş bir cihaza kesinlikle dokunmayın. Hemen elektrik fişini çıkarın.
- Cihazda veya aksesuarda görünür bir hasar varsa, cihazı kullanmayın.
- Cihazı hiçbir şekilde darbeye maruz bırakmayın ve yere düşürmeyin.

Onarım



UYARI

- Onarımlar yalnızca kalifiye elemanlar tarafından yapılabilir. Nizami olmayan onarımlar kullanıcı için ciddi tehlikeler oluşturabilir. Onarım için müşteri servisi veya yetkili bir satıcıya başvurun.
- Fan ünitesi kesinlikle açılmamalıdır.

Yangın tehlikesi



UYARI

Amacına uygun olmayan kullanım veya kullanım kılavuzunun dikkate alınmaması gibi durumlar yangın tehlikesine yol açar!

Bu nedenle hava temizleyicisini çalıştırırken şunlara dikkat edin:

- Battaniye veya yastık gibi nesnelere örterek kullanmayın,
- Benzin veya benzeri kolay alev alabilen maddelerin yakınında kullanmayın.

Kullanım



DİKKAT

Her kullanımdan sonra ve her temizlikten önce cihaz kapatılmalı ve fişi çıkarılmalıdır.

- Cihazdaki deliklere veya dönen parçalara herhangi bir cisim sokmayın. Hareketli parçaların serbestçe hareket etmesini sağlayın.
- Cihazın üzerine herhangi bir cisim koymayın.
- Cihazı yüksek sıcaklıklardan koruyun.
- Dikkatli kullanarak sudan kaynaklanan hasarların önüne geçin (örn. ahşap zeminlerde su sıçraması sonucu sudan kaynaklanan hasarlar).

Elden çıkarma

Malzemelerin elden çıkarılması sırasında yerel yönetmeliklere uyun. Cihazı lütfen elektrikli ve elektronik eski cihazlarla ilgili AT Direktifi – WEEE'ye (Waste Electrical and Electronic Equipment) uygun şekilde elden çıkarın.

Bertaraf etmeyle ilgili diğer sorularınızı bertaraf etmeden sorumlu yerel makamlara iletebilirsiniz.



4. Cihaz açıklaması

1. Fan düğmesi
2. Açma/kapama düğmesi 
3. Hava girişi
4. LCD ekran
5. Hava çıkışı
6. Su seviyesi şamandırası
7. Tutucunun doğru takılması için işaretleme noktası
8. Tutma yuvası
9. Kilit açma sürgüsü
10. Fan ünitesi
11. Üst kaplama
12. Tutma demiri
13. Nemlendirme diskleri
14. Küvet

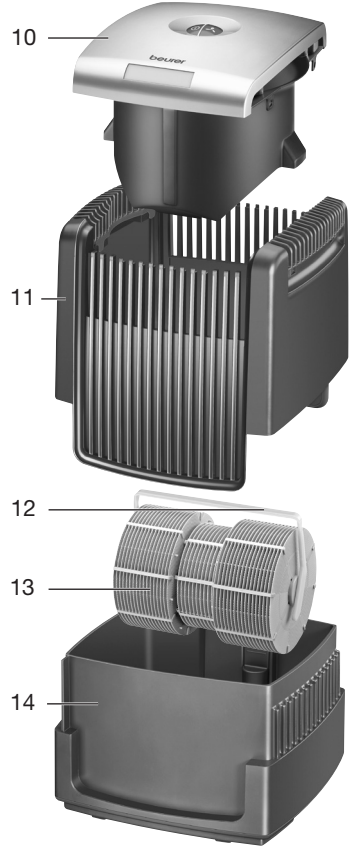
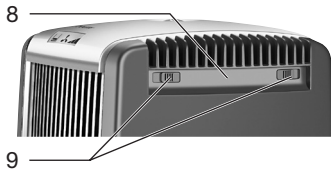
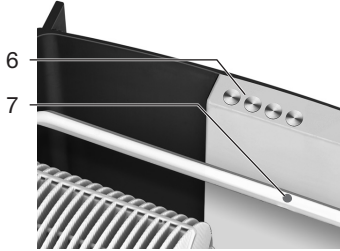
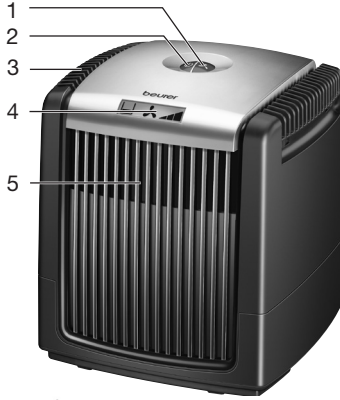

5. Çalıştırma

Nakliye emniyetini çıkarma

- Karton ambalajı açın.
- Folyo kılıfı kapalı bırakın ve üst kolun tutma oyuğundan yukarı kaldırarak cihazı yukarı doğru çekerek çıkarın.
- Şimdi bütün folyoları çıkarın.
- Cihazda, fişte ve kabloda hasar olup olmadığını kontrol edin.
- Fan ünitesi üst kolu çıkarın, tutucudaki nemlendirme disklerini çekin ve nakliye emniyetini kuvetten ve fan ünitesinden çıkarın. Tüm nakliye emniyetlerinin çıkarılmış olup olmadığını kontrol edin.
- Nemlendirme disklerini tekrar yerleştirin. Tutma demiri otomatik olarak yana düşer ve nemlendirme diskleri sabitlenmiştir. Tutucunun üzerindeki kırmızı noktanın üstte olduğundan emin olun.

Su doldurun

- Su dolduracağınız zaman cihazın fişini prizden çekin.
- Küveti doldurmak için üst kaplama ve fan ünitesi yandaki tutma yuvalarından kaldırılmalı ve kenara konulmalıdır.
- Dolum esnasında nemlendirme disklerini kuvette bırakın. Kuvete taze, soğuk musluk suyunu "MAX" (7,2 l) işaretinin alt kenarına kadar doldurun. Bunun için büyük, kireçsiz ve kirlenmemiş bir kap (sürahi) kullanın. Sadece taze, soğuk musluk suyu kullanın. Optimal nemlendirme performansı için kuvetin "OPT" işaretine kadar suyla doldurulmasını öneriyoruz (3,6 l).
- Yüzeyi entegre fan ünitesiyle birlikte kuvete oturtun. Şayet üst kaplama tam olarak kuvete oturmuyorsa, üst kaplamayı 180 derece çevirmelisiniz. Bu durum yapısaldır ve su seviyesi şamandıralarına ait kontakların birbirine bağlı olması sağlanır. Üst kaplamayı asla zor kullanılarak kuvete bastırmayın. Aksi takdirde cihaz zarar görür.



Not:

İsterseniz, suya az miktarda suda eriyen aroma yağı ilave edebilirsiniz. Bu, odanın güzel kokmasını sağlar.



Dikkat

- Nemlendirme diskleri içinde bulunan küveti asla "MAX" işaretinin alt kenarının üzerinde doldurmayın.

İpucu: Normal bulaşık deterjanının az miktarlarda eklenmesi (örn. 1 damla) sonucu suyun yüzey gerilimi bozulur ve buharlaşma için gerekli olan güç artar.

Kurma



- Hava nemlendiriciyi düz, sağlam ve suya karşı hassas olmayan bir zeminin üzerine yerleştiriniz.
- Özellikle büyük odalarda buharlaşma performansını artırmak için hava temizleyicisini bir kalorifer peteğinin yakınına koyun (maks. 50 °C sıcaklığı aşmayın). Hava girişinin ve hava çıkışının örtülü olmamasına ve hava akımının engellenmemesine dikkat edin.
- Fişi prize takın. Kabloyu ayağınız takılmayacak şekilde yerleştirin. Elektrik kablosunu kuvetin arkasında dik şekilde duran dilime sıkıştırabilir ve aşağı doğru yönlendirebilirsiniz.

6. Kullanım





Üst kaplamanın ortasında bulunan açma/kapama düğmesi (⏻) ile cihazı çalıştırın. Ekran yanar ve su seviyesinin yanında fan kademesini 0 olarak gösterir.

Üst tarafın ortasında bulunan fan düğmesiyle fanın hızını seçin.

Ekrandaki gösterge	Fan kademesi
	Kademe 0, Standby – Fan kapalı
	Kademe 1, düşük

Ekrandaki gösterge	Fan kademesi
	Kademe 2, orta
	Kademe 3, maksimum

Su seviyesi göstergesi size küvetin dolum seviyesi hakkında bilgi verir:

Ekrandaki gösterge	Seviye
	Yakl. 4,3 l ila 7,25 l arası
	Yakl. 2,5 l ila 4,3 l arası
	Yakl. 0,5 l ila 2,5 l arası
	Küvette kalan su. Dolum yapılması gerekli. Cihaz 6 saat sonra otomatik olarak kapanır.
	Cihaz emniyet nedenlerinden dolayı kapanmıştır. Yeniden çalıştırmak için önce temizleyin ve tekrar doldurun.

Üst tarafta bulunan açma-kapama düğmesine  basarak hava temizleyicisini kapatırsınız. Çalışma esnasında su seviyesi göstergesini düzenli olarak kontrol edin ve küvete gerekirse su ekleyin.

Not:

- Gerçek nemlendirme performansı ortam koşullarına ve nemlendirme disklerinin hava temasına bağlıdır. Esas olarak şu geçerlidir: Bağıl hava nemi ne kadar düşükse, nemlendirme performansı o kadar yüksektir. Havanın temas ettiği nemli alan ne kadar büyükse, nemlendirme performansı o kadar yüksektir.
- LCD aydınlatması, en son basılan tuştan 5 saniye sonra kısılr. Hafif aydınlatılmış ekranla cihazı yatak odasında da kullanmak mümkündür.
- Gece çalıştırırken 1. fan kademesini kullanın.

Harici zamanlayıcı ile kullanım

Cihazı istediğiniz fan kademesine getirin ve ardından fişi çekin (cihazı ON/OFF düğmesiyle kapatmadan). Zamanlayıcıyı prizle fiş arasına takın. Hava yıkayıcı istenen saatte daha önce ayarlanan fan kademesinde çalışmaya başlar.

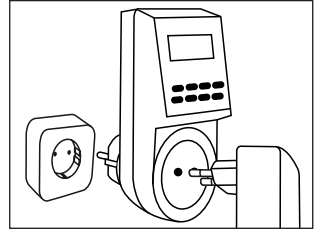

7. Temizlik ve saklama

Düzenli bir temizlik hijyenik, kesintisiz çalışma için ön koşuldur.

Hava temizleyicisini temizlemek amacıyla birkaç el hareketiyle alet kullanmadan parçalarına ayırabilirsiniz. Suyu dolu olan cihaz 3 günden daha uzun süredir kullanılmıyorsa, hava kurutucusunu boşaltın ve tamamen temizleyin.

Yeterli temizlik ve hijyen sağlanmadığında suda bakteriler, yosunlar ve mantarlar oluşabilir.

Küveti temizleme

Her 2 haftada bir küveti temiz suyla durulayın. Hava çok kirliyse, su kalitesi düşükse veya cihaz yoğun biçimde kullanılıyorsa hava temizleyicisi daha kısa aralıklarda temizlenmelidir. Küvetteki kalıntıları gerekirse parplastik fırçayla temizleyin.

Fan ünitesinin temizlenmesi

Fan ünitesini nemli bir bezle silebilirsiniz. Fan ünitesine sıvı girmemesine dikkat edin.

Üst kaplamanın temizlenmesi

Üst kaplamayı kolayca temizlemek için fan ünitesini çıkarabilirsiniz. Bunun için 4 kilit açma sürgüsünü dışa doğru itin ve fan ünitesini çıkarın.

Dikkat: Çıkarırken fan ünitesinin su seviyesi şamandırasının üzerine gelmemesine dikkat edin.



Nemlendirme disklerini ve küveti temizleme

Nemlendirme disklerini ve küveti nemli bir bezle silebilir veya bir bulaşık makinesinde de yıkayabilirsiniz.

Üst kaplamayı çıkarın, nemlendirme disklerini küvetten çıkarın ve bunları bulaşık makinesine koyun. Su seviyesi sensörünün kilidini açın (Resim 1) ve sensörü çıkartın (Resim 2). Bulaşık makinesinde çok az yer varsa, örn. çatal-kaşık sepetini çıkararak daha fazla yer açın. Nemlendirme diskleri ve küvet bulaşık makinesine yerleştirilirken eğilmemeli veya sıkışmamalıdır.

Bulaşık makinesini bir koruma programına (bardak temizliği) ayarlayın ve parçaları kuruma işleminden önce çıkarın. Program 50 °C'den sıcak olmamalıdır - aksi takdirde plastik parçalar deforme olabilir.

Küvetin dışı tamamen kuruduktan sonra cihazı tekrar çalıştırabilirsiniz.

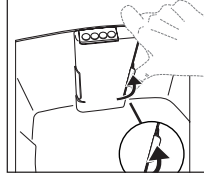

Resim 1

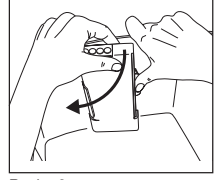

Resim 2

Su seviyesi sensörünün temizliği

Su seviyesi sensörünün alt kısmını bir temizleme banyosunda temizleyebilirsiniz. Su seviyesi sensörünün üst kısmının aşındırıcı temizlik maddelerine maruz kalmamasına dikkat edin. Su seviyesi sensörü, bulaşık makinesinde temizlenmemelidir.

Nemlendirme disklerindeki ve küvetteki kireci temizleme

Hava yıkayıcının bozulmaması için suyun sertliğine ve ihtiyaca göre küvet ve nemlendirme diskleri kireçten arındırılmalıdır.

Bunun için piyasada sunulan kireç sökme maddelerini kullanın ve etiket üzerindeki bilgilere dikkat edin.

Not: Nemlendirme diskleri üzerinde hafif bir kireç tabakası buharlaşma için gerekli olan gücü artırır.

Saklama

Cihazı uzun süre boyunca kullanmayacaksınız, tamamen boşaltılmasını, temizlenmesini ve kurutulmasını ve orijinal ambalajı içinde kuru bir yerde saklamanızı öneriyoruz.

8. Sorunların giderilmesi

Sorun	Neden	Çözüm
Ekranında gösterge yok.	Cihaz elektriğe bağlı değil.	Elektrik fişini takın ve cihazı çalıştırın.
Ekranında gösterge yok.	Cihaz emniyet nedenlerinden dolayı kapanmıştır.	Yeniden çalıştırmak için önce temizleyin ve tekrar doldurun. Sonra yeniden çalıştırın.
Üst kaplama tam olarak oturmuyor.	Kılavuz kızıaklar uymuyor ve üst kaplama sıkışmış.	Üst kaplamayı 180° çevirin ve yeniden küvetin üzerine oturtun.
Dolum seviyesi farklı olmasına rağmen su seviyesi göstergesi hep aynı.	Su seviyesi şamandırası kirlenmiş.	Üst kaseyi küvetten çıkartın, su seviyesi sensörünün kilidini açın, sensörü çıkartın ve dikkatli bir şekilde temizleyin.

9. Yedek parçalar

Yalnızca üreticinin orijinal parçaları kullanılmalıdır.

10. Ek ürünler

Ek ürünler ilgili servis adresinden (servis adresleri listesine bakın) tedarik edilebilir. Sipariş verirken uygun ürün numarasını belirtin.

Ek ürünleri mağazalarda da bulabilirsiniz.

Ürün	Ürün numarası
Beurer by Taoasis Aroma Yağı "Vitality" (10 ml)	681.30
Beurer by Taoasis Aroma Yağı "Harmony" (10 ml)	681.31
Beurer by Taoasis Aroma Yağı "Relax" (10 ml)	681.32

11. Teknik bilgiler LW 220

Ölçüler (U x G x Y)	30 x 30 x 34 cm
Kablo uzunluğu	yakl. 2 m
Boşken ağırlık	yakl. 5,5 kg
Şebeke voltajı	100 – 240 Volt; 50/60 Hz
Güç	2-4-7 Watt
Uygun olduğu oda büyüklükleri	maks. yakl. 40 m ²
Hazne kapasitesi	maksimum yakl. 7,25 litre

Содержание

1. Для ознакомления	51	8. Что делать при возникновении проблем?	58
2. Использование по назначению	52	9. Запасные части	58
3. Указания по технике безопасности	52	10. Расходные материалы и принадлежности, приобретаемые дополнительно	58
4. Описание прибора	54	11. Технические характеристики LW 220	58
5. Ввод в эксплуатацию	54	12. Гарантия	59
6. Включение	55		
7. Очистка и хранение	56		

Уважаемый покупатель,

благодарим Вас за выбор продукции нашей фирмы. Мы производим современные, тщательно протестированные, высококачественные изделия для измерения массы, артериального давления, температуры тела, пульса, для легкой терапии, массажа, косметического ухода, ухода за детьми и очистки воздуха. Внимательно прочтите данную инструкцию по применению, сохраняйте ее для последующего использования, храните ее в месте, доступном для других пользователей, и следуйте ее указаниям.

С наилучшими пожеланиями,
компания Veurer

Комплект поставки

- Воздухоочиститель с водяной завесой
- Данная инструкция по применению



ПРЕДОСТЕРЕЖЕНИЕ

- Данный прибор может использоваться детьми старше 8 лет, а также лицами с ограниченными физическими, сенсорными или умственными способностями в том случае, если они находятся под присмотром взрослых или проинструктированы о безопасном применении прибора и возможных опасностях.
- Не позволяйте детям играть с прибором.
- Очистка прибора или его использование детьми допускается только под присмотром взрослых.
- Во время заполнения и очистки отсоединяйте прибор от сети.
- Очищайте прибор только указанным способом. Не допускайте попадания жидкости в вентиляторы.
- Не используйте чистящие средства, содержащие растворитель.
- Соблюдайте указания на этикетке раствора для очистки.
- Если провод сетевого питания этого прибора поврежден, то во избежание опасности он подлежит замене сервисной службой или другим компетентным специалистом. Новый провод и его замена платные услуги.

Пояснения к символам

В инструкции по применению и на заводской табличке используются следующие символы:



ПРЕДОСТЕРЕЖЕНИЕ Предупреждает об опасности травмирования или ущерба для здоровья.



ВНИМАНИЕ Указывает на возможные повреждения прибора/принадлежностей или возможный материальный ущерб, например, из-за утечек воды.



Указание Отмечает важную информацию.



Прибор имеет двойную защитную изоляцию и соответствует классу защиты 2.

1. Для ознакомления

Большую часть времени человек проводит в закрытых помещениях. Нередко воздух в таких помещениях бывает загрязнен частицами пыли, цветочной пылью, шерстью животных и различными запахами, а также — особенно в зимнее время — может быть слишком сухим. Слишком сухой воздух в помещении может, однако, приводить к ряду негативных последствий.

Воздухоочиститель LW 220 увлажняет слишком сухой воздух и одновременно очищает его от домашней пыли, цветочной пыльцы, шерсти животных и запахов. Как и в природе во время дождя, воздух «промывается».

Воздухоочиститель с водяной завесой LW 220

- очищает и увлажняет воздух особо гигиеничным способом — без применения фильтров,
- работает тихо, с тремя режимами мощности,
- подходит для помещений площадью до 40 м²,
- экономит электроэнергию и автоматически отключается, когда в резервуаре заканчивается вода,
- легко очищается и некоторые его части пригодны для мытья в посудомоечной машине.

Принцип очистки воздуха

1. Тихий и экономящий электроэнергию вентилятор всасывает загрязненный воздух сверху.
2. Потoki воздуха проходят через увлажняющие диски, которые постоянно вращаются в резервуаре с водой, и захватывает не содержащую извести влагу.
3. Вода служит естественным фильтром, который очищает захватываемый воздух от пыли.
4. Очищенный и увлажненный воздух снова выходит наружу через боковые отверстия.

Рекомендуется относительная влажность воздуха от 40 до 60 %. Однако зимой этот показатель часто бывает ниже, когда при проветривании холодный воздух попадает в помещение и затем нагревается. Ведь с повышением температуры возрастает влагопоглощающая способность воздуха. Воздух забирает необходимую влагу из других источников — слизистых оболочек, кожи, предметов обстановки и т. д. Это может иметь целый ряд негативных последствий:

- высыхают слизистые оболочки, трескаются и сохнут губы, появляется жжение в глазах,
- создаются благоприятные условия для развития инфекций и заболеваний дыхательных путей,
- вялость, усталость, снижение концентрации внимания,
- создаются неблагоприятные условия для домашних животных и комнатных растений,
- создаются благоприятные условия для образования пыли и электростатического заряда на тканях из синтетических волокон, коврах и синтетических напольных покрытиях,
- повреждаются предметы обстановки из дерева, в особенности паркетные полы,
- расстраиваются музыкальные инструменты.

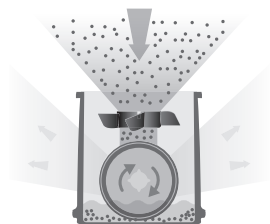

Воздухоочиститель с водяной завесой дает воздуху возможность насыщаться влагой при контакте с большими поверхностями вращающихся увлажняющих дисков. Увлажнение воздуха происходит по принципу саморегулирующегося холодного испарения воды. Дополнительные устройства управления не требуются. В качестве асептического средства рекомендуется использовать специальную добавку. Необходима регулярная очистка.

2. Использование по назначению

Воздухоочиститель с водяной завесой предназначен для очистки и увлажнения воздуха в помещениях.



ПРЕДОСТЕРЕЖЕНИЕ

- При тяжелых заболеваниях дыхательных путей или легких проконсультируйтесь у врача перед использованием воздухоочистителя с водяной завесой.
- Прибор должен использоваться только в целях, описываемых в данной инструкции по применению. Производитель не несет ответственности за ущерб, причиненный вследствие использования прибора не по назначению или неосторожного обращения с ним.

3. Указания по технике безопасности

Внимательно прочтите данную инструкцию по применению! Несоблюдение нижеследующих указаний может привести к материальному ущербу или травмированию людей. Сохраните эту инструкцию и держите ее в месте, доступном для других пользователей. Передавайте прибор другому человеку вместе с инструкцией.



ПРЕДОСТЕРЕЖЕНИЕ

Не допускайте попадание упаковочного материала в руки детей. Опасность удушья.

Удар электрическим током



ПРЕДОСТЕРЕЖЕНИЕ

Как любой другой электрический прибор, данный воздухоочиститель с водяной завесой требует осторожного и бережного обращения во избежание опасности поражения электрическим током.

- Поэтому
 - эксплуатируйте прибор только при указанном на нем напряжении (заводская табличка расположена внутри, на вентиляторном блоке),
 - никогда не используйте прибор, если на нем и на принадлежностях имеются видимые повреждения,
 - не используйте прибор во время грозы.
- В случае появления дефектов и неполадок в работе немедленно отключите прибор и отсоедините его от сети. Никогда не тяните за сетевой кабель или за прибор, чтобы вынуть штекер из розетки. Никогда не перемещайте прибор, держа его за сетевой кабель. Кабель должен находиться на расстоянии от горячих поверхностей.
- Убедитесь, что корпус воздухоочистителя и сетевой провод не контактируют с водой, паром или другими жидкостями.
- Используйте устройство только в сухих помещениях (например, никогда не используйте его в ванной или сауне).
- Ни в коем случае не пытайтесь взять прибор в руки, если он упал в воду. Немедленно выньте штекер из розетки.
- Не используйте прибор или его принадлежности при наличии видимых повреждений.
- Берегите прибор от ударов и падений.

Ремонт прибора



ПРЕДОСТЕРЕЖЕНИЕ

- Ремонт электрических приборов должен производиться только специалистами. При неправильном выполнении ремонта пользователь подвергает себя большой опасности. Если прибор нуждается в ремонте, обратитесь в сервисную службу или к авторизованному торговому представителю.
- Запрещено открывать вентиляторный блок.

Опасность пожара



ПРЕДОСТЕРЕЖЕНИЕ

Использование прибора не по назначению или несоблюдение правил, указанных в данной инструкции, может при определенных обстоятельствах привести к пожару!

Поэтому

- никогда не накрывайте работающий воздухоочиститель, например, крышкой или подушкой.
- никогда не ставьте его вблизи от емкостей с бензином или другими легко воспламеняющимися веществами.

Использование прибора



ВНИМАНИЕ

После каждого применения или перед чисткой прибор необходимо выключать и вынимать штекер из розетки.

- Не втыкайте никакие предметы в отверстия на приборе и не вставляйте ничего между его вращающимися частями. Следите за тем, чтобы подвижные части не были зажаты.
- Не ставьте никакие предметы на прибор.
- Берегите прибор от высоких температур.
- Обращайтесь с прибором осторожно, избегайте повреждений от воды (например, от попадания брызг воды на деревянные полы).

Утилизация

Соблюдайте местные законодательные нормы по утилизации отходов. Прибор следует утилизировать согласно Директиве ЕС по отходам электрического и электронного оборудования — WEEE (Waste Electrical and Electronic Equipment).

В случае вопросов обращайтесь в местную коммунальную службу, ответственную за утилизацию отходов.



4. Описание прибора

1. Кнопка вентилятора
2. Кнопка ВКЛ./
ВЫКЛ. 
3. Воздухозаборник
4. ЖК-дисплей
5. Отверстие для
выпуска воздуха
6. Датчик уровня воды
7. Маркировка
для корректной
установки ручки-
хомута
8. Углубление для
захвата
9. Сдвижные
фиксаторы
10. Вентиляторный блок
11. Верхняя часть
корпуса
12. Ручка-хомут
13. Увлажняющие диски
14. Ванночка

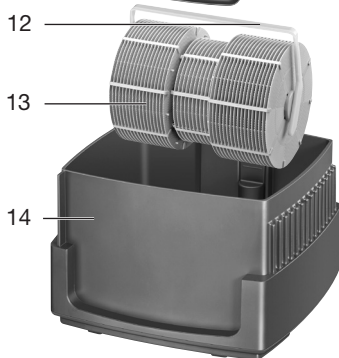
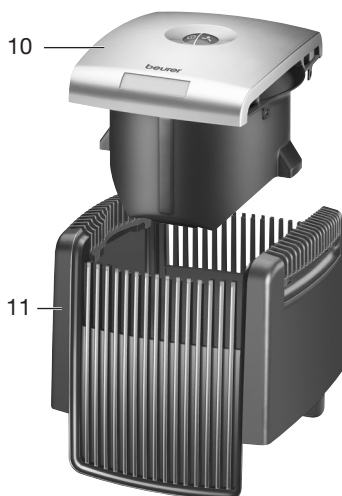
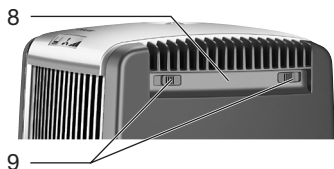
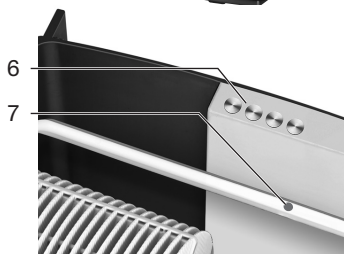

5. Ввод в эксплуатацию

Удаление транспортировочных предохранителей

- Вскройте картонную упаковку.
- Не открывая пакет, извлеките прибор из упаковки, взявшись за углубления для захвата на верхней части корпуса и потянув наверх.
- Удалите все пленки.
- Убедитесь, что прибор, штекер и кабель не повреждены.
- Снимите верхнюю часть корпуса с вентиляторным блоком, извлеките за ручку-хомут увлажняющие диски и удалите транспортировочные крепления из ванночки и вентиляторного блока. Проверьте, все ли транспортировочные предохранители Вы сняли.
- Снова установите увлажняющие диски. Ручка-хомут автоматически упадет в сторону и зафиксирует увлажняющие диски. Следите за тем, чтобы красная маркировка на ручке-хомуте находилась сверху.

Заправка водой

- Перед наполнением прибора водой отсоедините его от сети.
- Чтобы заполнить ванночку водой, снимите верхнюю часть корпуса с вентиляторным блоком, держась за углубления для захвата, и отставьте ее в сторону.

- Во время заполнения увлажняющие диски остаются в ванночке. Заполните ванночку свежей, чистой водопроводной водой так, чтобы ее уровень находился не выше нижней кромки отметки «MAX» (7,2 л) на внутренней стенке ванночки. Для этого проще всего использовать большой, чистый и свободный от накипи сосуд (лейку, кружку). Используйте только свежую и холодную водопроводную воду. Для достижения оптимального увлажнения мы рекомендуем заполнить ванночку водой до отметки «OPT» (3,6 л).
- Установите на ванночку верхнюю часть корпуса с встроенным вентиляторным блоком. Если верхняя часть корпуса не насаживается на ванночку, необходимо повернуть ее на 180 градусов. Это предусмотрено в конструкции и обеспечивает соединение контактов датчиков уровня воды друг с другом. Ни в коем случае не прижимайте с усилием верхнюю часть корпуса к ванночке. В противном случае прибор получит повреждения.

i Примечание:

При желании можно добавить в воду небольшое количество водорастворимых эфирных масел. Это придаст помещению приятный запах.



Внимание

- Ни в коем случае не наполняйте ванночку со вставленными увлажняющими дисками водой выше отметки MAX на ее внутренней стенке.





Совет: при добавлении небольшого количества обычного средства для мытья посуды (например, 1 капля) поверхностное натяжение воды в значительной степени снижается, и испарение становится более интенсивным.

Установка





- Установите увлажнитель воздуха на ровную, прочную и не поддающуюся действию воды поверхность.
- Устанавливайте воздухоочиститель рядом с обогревателем, чтобы повысить уровень испарения — особенно в больших помещениях (температура не должна быть выше 50 °С). Постоянно следите за тем, чтобы воздухозаборник и отверстие для выпуска воздуха не были закрыты и ничто не препятствовало потоку воздуха.
- Вставьте штекер в розетку. Положите кабель так, чтобы об него нельзя было споткнуться. Вы можете зафиксировать кабель на проходящем вертикально ребре на задней стенке ванночки и направить его вниз.

6. Включение

Включите прибор с помощью кнопки ВКЛ/ВЫКЛ , расположенной по центру верхней части корпуса. Индикатор загорится и наряду с уровнем заполнения водой покажет ступень скорости вентилятора 0. С помощью кнопки вентилятора, расположенной посередине на верхней стороне корпуса, выберите скорость вращения вентилятора.

Изображение на дисплее	Степень вентилятора
	Степень 0, режим ожидания (Standby) — вентилятор выключен
	Степень 1, низкая скорость
	Степень 2, средняя скорость
	Степень 3, максимальная скорость

Индикатор уровня воды сообщает об уровне заполнения ванночки:

Изображение на дисплее	Уровень заполнения
	От 4,3 до 7,25 л
	От 2,5 до 4,3 л
	От 0,5 до 2,5 л
	Воды в ванночке практически не осталось. Необходимо долить воду. Через 6 часов прибор автоматически отключится.
	Произошло отключение прибора в целях безопасности. Перед новым использованием сначала очистите прибор и заново заполните водой.

Для отключения воздухоочистителя нажмите кнопку ВКЛ./ВЫКЛ.  на верхней стороне корпуса. Во время работы прибора регулярно контролируйте индикатор уровня воды и при необходимости доливайте воду в ванночку.

Указание:

- Фактическая производительность увлажнения зависит от условий окружающей среды и от контакта воздуха с увлажняющими дисками. Главное правило: Чем ниже относительная влажность воздуха, тем выше производительность увлажнения. И чем больше площадь контакта влажной поверхности с воздухом, тем выше производительность увлажнения.
- Интенсивность подсветки ЖК-дисплея падает через 5 секунд после последнего нажатия кнопки. При слабой подсветке дисплея можно использовать прибор в спальне.
- Если Вы включаете прибор на ночь, используйте ступень скорости вентилятора 1.

Использование прибора с таймером

Включите прибор, вставив сетевую вилку в розетку. Затем нажмите кнопку ON/OFF (ВКЛ./ВЫКЛ.). Выберите нужную ступень скорости вентилятора и отключите прибор от сети (оставив нажатой кнопку ON/OFF (ВКЛ./ВЫКЛ.)). Подключите таймер к сети между сетевой вилкой прибора LW 220 и розеткой, затем установите желаемое время включения. Воздухоочиститель с водяной завесой включится автоматически в желаемое время и на настроенной ступени скорости вентилятора.

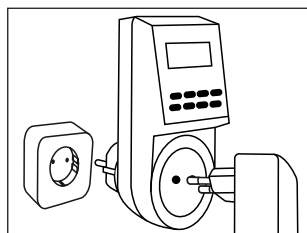

7. Очистка и хранение

Регулярная очистка прибора является главным условием его бесперебойной работы и соблюдения гигиены.

Воздухоочиститель можно разобрать для очистки в несколько приемов и без использования инструментов.

Если заполненный водой прибор не использовался более трех дней, обязательно полностью слейте воду и произведите очистку прибора.

При недостаточной очистке и гигиене в воде могут развиваться бактерии, водоросли и грибки.

Промывка ванночки

Промывайте ванночку чистой водой каждые 2 недели. При особенно сильном загрязнении воздуха, интенсивном использовании или плохом качестве воды очистку воздухоочистителя следует производить чаще. При необходимости удаляйте образовавшийся в ванночке осадок синтетической щеткой.

Очистка вентиляторного блока

Вентиляторный блок можно протирать влажной салфеткой. Однако следите за тем, чтобы жидкость ни в коем случае не попала в вентиляторный блок.

Очистка верхней части корпуса

Чтобы было проще очистить верхнюю часть поверхности корпуса, можно вынуть вентиляторный блок. Для этого передвиньте 4 сдвижных фиксатора в направлении от центра и извлеките вентиляторный блок.



Внимание! Ни в коем случае не кладите вентиляторный блок датчиками уровня воды вниз.

Очистка увлажняющих дисков и ванночки

Увлажняющие диски и ванночку можно протереть влажной салфеткой или воспользоваться посудомоечной машиной, которая обеспечит более тщательную очистку без особых усилий.

Снимите верхнюю часть корпуса, извлеките увлажняющие диски из ванны и поместите их в посудомоечную машину. Разблокируйте сенсор датчика уровня воды (рис.1) и извлеките его (рис.2). Если в посудомоечной машине недостаточно места, свободное пространство можно увеличить, например, вынув корзинку для столовых приборов. Проследите за тем, чтобы увлажняющие диски и ванночка не погнулись и не были защемлены при размещении в посудомоечной машине.



рис 1



рис 2

Настройте деликатный режим (для хрупкой посуды) посудомоечной машины и по возможности выньте детали до начала процесса сушки. Программа должна выполняться при температуре не выше 50 °С — в противном случае пластиковые детали могут деформироваться.

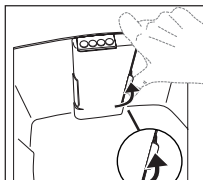
Снова используйте прибор только тогда, когда наружная поверхность ванночки полностью высохнет.

Очистка датчика уровня воды

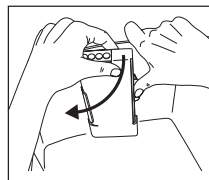
Нижнюю часть датчика уровня воды можно очистить в специальном растворе. Следите за тем, чтобы верхняя часть датчика уровня воды не подвергалась воздействию агрессивных средств очистки. Запрещается мыть датчик уровня воды в посудомоечной машине.

Удаление накипи с увлажняющих дисков и ванночки

В зависимости от жесткости воды и по мере необходимости для поддержания работоспособности воздухоочистителя с водяной завесой необходимо очищать ванночку и увлажняющие диски от известкового налета.

Для этого используйте обычные средства для удаления известкового налета и соблюдайте указания на этикетке.

Указание: небольшой известковый налет на увлажняющих дисках повышает интенсивность испарения.

Хранение

Если прибор длительное время не используется, мы рекомендуем полностью слить воду, очистить и высушить прибор и хранить его в оригинальной упаковке в сухом месте. При этом не следует класть на воздухоочиститель какие-либо предметы.

8. Что делать при возникновении проблем?

Проблема	Причина	Мера по устранению
Индикатор ничего не показывает.	Прибор не подключен к сети.	Вставьте штекер в розетку и включите прибор.
Индикатор ничего не показывает.	Произошло отключение прибора в целях безопасности.	Перед новым использованием сначала очистите прибор и заново заполните водой. Затем снова включите его.
Не удается точно установить верхнюю часть корпуса.	Направляющие желобки не подходят, и верхнюю часть корпуса заклинило.	Поверните верхнюю часть корпуса на 180 ° и снова установите на ванночку.
Индикатор все время показывает один и тот же уровень воды, несмотря на разную степень заполнения.	Датчик уровня воды загрязнен.	Снимите верхнюю часть корпуса с ванночки, затем снимите защитный колпачок с датчика уровня воды и осторожно очистите датчик.

9. Запасные части

Разрешается использовать только оригинальные детали от производителя.

10. Расходные материалы и принадлежности, приобретаемые дополнительно

Расходные материалы и принадлежности, приобретаемые дополнительно, можно купить в соответствующих сервисных центрах (согласно списку сервисных центров). Для этого укажите соответствующий номер артикула.

Расходные материалы и принадлежности также можно приобрести в розничной торговле.

Наименование изделия	Артикул
Ароматическое масло Vitality Beurer by Taoasis (10 мл)	681.30
Ароматическое масло Harmony Beurer by Taoasis (10 мл)	681.31
Ароматическое масло Relax Beurer by Taoasis (10 мл)	681.32

11. Технические характеристики LW 220

Размеры (Д x Ш x В)	30 x 30 x 34 см
Длина кабеля	ок. 2 м
Вес без воды	ок. 5,5 кг
Напряжение сети	100–240 В; 50/60 Гц
Мощность	2–4–7 Вт
Подходит для помещений площадью	до 40 м ²
Максимальная вместимость	ок. 7,25 л

12. Гарантия

Мы предоставляем гарантию на дефекты материалов и изготовления на срок 24 месяца со дня продажи через розничную сеть

Гарантия не распространяется:

- на случаи ущерба, вызванного неправильным использованием
- на быстроизнашивающиеся части
- на дефекты, о которых покупатель знал в момент покупки
- на случаи собственной вины покупателя.

Товар сертифицирован: очиститель воздуха, ООО « ГАРАНТ Плюс »

№ ТС RU C- DE. АЛ 16.В.05771, Серия RU № 0312408. срок действия с 21.07.15 по 20.07.18 гг.

Срок эксплуатации изделия: мин 5 лет

Фирма-изготовитель: Бойрер Гмбх, Софлингер штрассе 218, 89077-УЛМ, Германия

Фирма-импортер : ООО Бойрер, 109451 г. Москва, ул. Перерва 62, корп. 2, офис 3

Сервисный центр: 109451 г. Москва, ул. Перерва 62, корп. 2,
Тел(факс) 495—658 54 90, bts-service@ctdz.ru



Дата продажи _____

Подпись продавц _____

Штамп магазина _____

Подпись покупателя _____

Spis treści

1. Zaznajomienie się z urządzeniem.....	61	7. Czyszczenie i przechowywanie	66
2. Użytkowanie zgodne z przeznaczeniem	62	8. Co robić w przypadku problemów?	67
3. Wskazówki dotyczące bezpieczeństwa	62	9. Części zamienne	67
4. Opis urządzenia.....	63	10. Akcesoria dodatkowe/uzupełniające	67
5. Uruchomienie	64	11. Dane techniczne LW 220.....	67
6. Obsługa	65		

Szanowna Klientko, szanowny Kliencie!

Dziękujemy, że wybrali Państwo produkt z naszego asortymentu. Firma Beurer oferuje dokładnie przetestowane, wysokiej jakości produkty przeznaczone do pomiaru ciężaru, ciśnienia krwi, temperatury ciała i tętna, a także przyrządy do łagodnej terapii, masażu, inhalacji i ogrzewania oraz urządzenia służące do pielęgnacji urody i ułatwiające opiekę nad dzieckiem.

Należy dokładnie przeczytać i zachować niniejszą instrukcję obsługi oraz przechowywać ją w miejscu dostępnym dla innych użytkowników, a także przestrzegać podanych w niej wskazówek.

Z poważaniem
zespół firmy Beurer

Zakres dostawy

- Oczyszczacz powietrza
- Niniejsza instrukcja użytkowania



OSTRZEŻENIE

- Urządzenie może być obsługiwane przez dzieci od 8 roku życia oraz osoby z ograniczoną sprawnością fizyczną, ruchową i umysłową lub brakiem doświadczenia i wiedzy tylko wtedy, gdy znajdują się one pod nadzorem lub otrzymały instrukcje w jaki sposób bezpiecznie korzystać z urządzenia i są świadome zagrożeń wynikłych z jego użytkowania.
- Dzieciom nie wolno bawić się urządzeniem.
- Czyszczenie i konserwacja urządzenia nie mogą być przeprowadzane przez dzieci, chyba że znajdują się one pod opieką osoby dorosłej.
- Przed napełnianiem i czyszczeniem należy odłączyć urządzenie od zasilania.
- Urządzenie należy czyścić tylko w podany sposób. W żadnym wypadku do wentylatorów nie powinna dostać się ciecz.
- Nie należy używać środków czyszczących zawierających rozpuszczalnik.
- Należy przestrzegać zaleceń znajdujących się na etykiecie środka czyszczącego.
- Jeśli kabel zasilający urządzenia ulegnie uszkodzeniu, należy go zutylizować.

Objaśnienie symboli

W instrukcji użytkowania i na tabliczce znamionowej użyto następujących symboli:



OSTRZEŻENIE Wskazówka ostrzegawcza dotycząca możliwości odniesienia obrażeń lub zagrożenia zdrowia.



UWAGA Informacja dotycząca bezpieczeństwa, zwracająca uwagę na możliwość uszkodzenia urządzenia/akcesoriów lub powstania szkód materialnych, np. na skutek wyciekającej wody.



Wskazówka Wskazówka z ważnymi informacjami.



Urządzenie posiada podwójną izolację ochronną i odpowiada klasie bezpieczeństwa 2.

1. Zaznajomienie się z urządzeniem

Człowiek większość swojego czasu spędza w zamkniętych pomieszczeniach. Często powietrze zanieczyszczone jest cząstkami kurzu, pyłkami, włosami zwierząt, unoszą się w nim zapachy, a w porze zimowej jest zbyt suche, co może pociągać za sobą szereg negatywnych skutków.

Oczyszczacz powietrza LW 220 nawilża zbyt suche powietrze i jednocześnie oczyszcza je z nagromadzonego kurzu, pyłków, włosów zwierzęcych i zapachów. Podobnie jest w przyrodzie – powietrze oczyszczane jest przez deszcz.

Oczyszczacz powietrza LW 220

- oczyszcza i nawilża powietrze w wyjątkowo higieniczny sposób – bez mat filtracyjnych,
- pracuje cicho i pozwala na wybór jednego z trzech poziomów mocy,
- nadaje się do zastosowania w pomieszczeniach o powierzchni do 40 m²,
- jest energooszczędny i wyłącza się automatycznie, gdy zabraknie wody,
- jest łatwy w pielęgnacji i nadaje się do mycia w zmywarce.

Zasada oczyszczania powietrza

1. Cichy i energooszczędny wentylator zasysa zanieczyszczone powietrze od góry.
2. Powietrze wędruje przez płytki nawilżacza nieustająco obracające się w wodzie i pobiera wilgoć niezawierającą wapnia.
3. Woda służy jako naturalny filtr, który oczyszcza doprowadzone powietrze z pyłów.
4. Oczyszczone, wzbogacone wodą powietrze wydostaje się przez boczne otwory.

Zalecana względna wilgotność powietrza powinna wynosić od 40 do 60%. Jednak w zimie, gdy podczas wietrzenia zimne powietrze dostaje się do pomieszczeń, a następnie się nagrzewa, często wartość ta nie zostaje osiągnięta. Dzieje się tak dlatego, że wraz ze wzrostem temperatury powietrza zwiększa się pobór wilgoci. Powietrze pokrywa zapotrzebowanie na wilgoć z innych źródeł np. błony śluzowej, skóry, elementów wyposażenia itd. Może pociągać to za sobą negatywne skutki:

- wysychanie śluzówki, pieczenie oczu, popękane i wyschnięte usta,
- rozwój infekcji i chorób dróg oddechowych,
- wyczerpanie, zmęczenie i brak koncentracji,
- zagrożenie dla zwierząt domowych i roślin,
- wzmożone wytwarzanie kurzu i naładowanie elektrostatyczne tekstyliów z włókien sztucznych, dywanów i podłóg z tworzywa sztucznego,
- uszkodzenie drewnianych elementów wyposażenia domu, w szczególności parkietów,
- rozstrojenie instrumentów muzycznych.

Oczyszczacz powietrza umożliwia nawilżenie powietrza dzięki dużej powierzchni wilgotnych płytek. Nawilżenie powietrza odbywa się na zasadzie samoregulującego parowania na zimno. Nie są potrzebne żadne dodatkowe urządzenia sterujące.

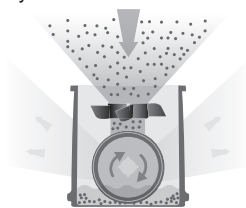

W celu zachowania sterylności zaleca się zastosowanie dodatku do wody. Nie wolno zapominać o regularnym czyszczeniu urządzenia.

2. Użytkowanie zgodne z przeznaczeniem

Niniejszy oczyszczacz powietrza przeznaczony jest do oczyszczania i nawilżania powietrza w pomieszczeniach.



OSTRZEŻENIE

- Osoby cierpiące na choroby dróg oddechowych lub płuc przed użyciem oczyszczacza powietrza powinny skonsultować się z lekarzem.
- Urządzenie przeznaczone jest wyłącznie do celów opisanych w instrukcji użytkowania. Producent nie ponosi odpowiedzialności za szkody wynikłe z użytkowania niezgodnego z przeznaczeniem.

3. Wskazówki dotyczące bezpieczeństwa

Należy uważnie przeczytać instrukcję użytkowania! Nieprzestrzeganie poniższych instrukcji może doprowadzić do obrażeń ciała bądź szkód materialnych. Należy zachować instrukcję użytkowania i udostępniać ją innym. W przypadku przekazania/odsprzedaży urządzenia należy przekazać również niniejszą instrukcję.



OSTRZEŻENIE

Opakowanie należy przechowywać z dala od dzieci. Istnieje niebezpieczeństwo uduszenia.

Porażenie prądem



OSTRZEŻENIE

Zoczyszczaczem powietrza, jak z każdym urządzeniem elektrycznym, należy obchodzić się ostrożnie i z rozwagą, aby uniknąć porażenia prądem.

- Dlatego
 - Urządzenie wolno eksploatować, zasilając je wyłącznie napięciem zasilającym odnotowanym na urządzeniu (tabliczka znamionowa znajduje się wewnątrz na wentylatorze).
 - Nie wolno eksploatować urządzenia w przypadku widocznych uszkodzeń urządzenia lub akcesoriów.
 - Nie wolno eksploatować urządzenia podczas burzy.
- W przypadku wystąpienia uszkodzeń lub zakłóceń w eksploatacji należy natychmiast wyłączyć urządzenie i odłączyć je od prądu. Nie ciągnąć za kabel ani urządzenie w celu wyjęcia wtyczki z gniazdka. Nie wolno nosić ani przemieszczać urządzenia, chwytając za kabel sieciowy. Kable powinny znajdować się w bezpiecznej odległości od ciepłych powierzchni.
- Należy się upewnić, że górna część obudowy oczyszczacza powietrza i przewód sieciowy nie mają styczności z wodą, parą ani innymi cieczami.
- Urządzenia może być używane wyłącznie w suchych pomieszczeniach (np. nie wolno go używać w wannie ani w saunie).
- W żadnym wypadku nie dotykać urządzenia, które wpadło do wody. Natychmiast należy odłączyć wtyczkę sieciową.
- Nie wolno używać urządzenia w przypadku stwierdzenia uszkodzeń.
- Nie narażać urządzenia na wstrząsy i chronić przed upadkiem.

Naprawa



OSTRZEŻENIE

- Urządzenia elektryczne może być naprawiane wyłącznie przez wykwalifikowanego specjalistę. Nieprawidłowe wykonanie napraw może spowodować poważne zagrożenie dla użytkownika. W celu naprawy należy zwrócić się do serwisu lub autoryzowanego dystrybutora.
- Nie wolno otwierać wentylatora.

Niebezpieczeństwo wystąpienia pożaru



OSTRZEŻENIE

W przypadku użytkowania niezgodnego z przeznaczeniem lub nieprzestrzegania informacji zawartych w niniejszej instrukcji użytkowania istnieje niebezpieczeństwo pożaru!

Dlatego nie wolno eksploatować oczyszczacza powietrza

- pod przykryciem, np. pod kocem lub poduszką,
- w pobliżu benzyny i innych łatwopalnych substancji.

Obsługa



UWAGA

Po każdym użyciu i przed każdym czyszczeniem należy wyłączyć urządzenie i wyciągnąć wtyczkę kabla zasilającego.

- Nie wkładać żadnych przedmiotów do otworów urządzenia ani do ruchomych elementów. Należy uważać, aby ruchome elementy mogły zawsze swobodnie się poruszać.
- Nie stawiać żadnych przedmiotów na urządzeniu.
- Chronić urządzenie przed wysokimi temperaturami.
- Starannie obchodzić się z urządzeniem, aby uniknąć szkód powstałych na przykład na skutek wylania się wody na drewnianą podłogę.

Utylizacja

Przestrzegać lokalnych przepisów dotyczących utylizacji materiałów. Urządzenie należy zutylizować zgodnie z dyrektywą o zużytych urządzeniach elektrycznych i elektronicznych – WEEE (Waste Electrical and Electronic Equipment).

W przypadku pytań należy zwrócić się do lokalnego urzędu odpowiedzialnego za utylizację odpadów.



4. Opis urządzenia

1. Przycisk wentylatora
2. Włącznik/wyłącznik
3. Wlot powietrza
4. Wyświetlacz LCD
5. Wylot powietrza
6. Czujnik poziomu wody
7. Punkt wskazujący miejsce prawidłowego mocowania uchwytów
8. Uchwyt
9. Zasuwa do odblokowywania
10. Wentylator
11. Górna część obudowy
12. Zaczep
13. Płytki nawilżające
14. Zbiornik

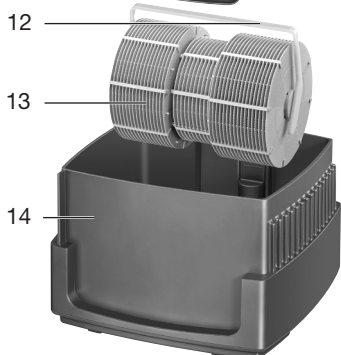
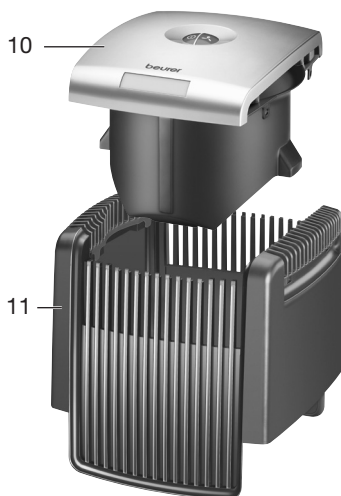
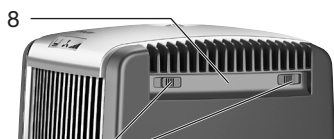
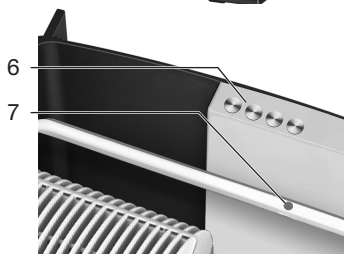
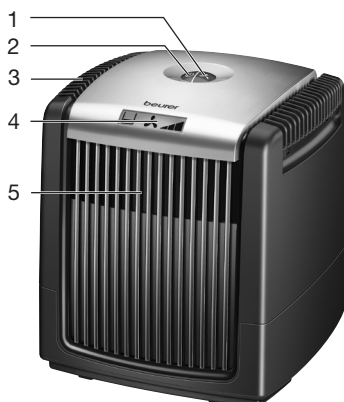

5. Uruchomienie

Zdejmowanie zabezpieczenia transportowego

- Otworzyć opakowanie kartonowe.
- Pozostaw foliowy worek zamknięty i wyjmij urządzenie, podnosząc je do góry za uchwyty górnej pokrywy.
- Usuń wszystkie folie.
- Sprawdzić, czy urządzenie, wtyczka sieciowa i kabel nie są uszkodzone.
- Zdejmij pokrywę górną z jednostką wentylatora, wyjmij płytki nawilżające przy uchwycie i zdejmij zabezpieczenie transportowe ze zbiornika i jednostki wentylatora. Sprawdzić, czy wyjęto wszystkie zabezpieczenia transportowe.
- Włożyć z powrotem płytki nawilżające. Zaczep opada automatycznie na bok, dzięki czemu płytki nawilżające zostają zamocowane. Zwróć uwagę, aby czerwone oznaczenie znajdowało się nad uchwytem.

Wlewanie wody

- Odłącz urządzenie od sieci podczas napełniania wodą.
- W celu napełnienia zbiornika wody należy unieść górną część obudowy z wentylatorem, trzymając za uchwyty, i odłożyć na bok.
- Podczas napełniania pozostawić płytki nawilżające w zbiorniku. Napełnić zbiornik świeżą, zimną wodą z kranu maksymalnie do dolnej krawędzi oznaczenia „MAX” (7,2 l) wewnątrz zbiornika. Najlepiej używać do tego celu dużego, czystego naczynia (konewka, dzbanek). Należy stosować tylko świeżą, zimną wodę z kranu. W celu osiągnięcia optymalnej wydajności nawilżania zalecamy napełnienie zbiornika do oznaczenia „OPT” (3,6 l).
- Założyć górną część obudowy ze zintegrowanym wentylatorem na zbiornik. Jeśli górna część obudowy nie przylega do zbiornika, należy obrócić górną część obudowy o 180 stopni. Jest to spowodowane konstrukcją urządzenia, która ma na celu zapewnienie połączenia styków czujników poziomu wody ze sobą. Nigdy nie używać siły, aby wcisnąć górną część obudowy na zbiornik. Mogłoby to spowodować uszkodzenie urządzenia.



Wskazówka:

Do wody można dodać niewielką ilość rozpuszczalnych w wodzie olejków aromatycznych. Umożliwia to rozprowadzanie zapachu w pomieszczeniu.



Uwaga

- Jeśli płytki nawilżające są włożone, nie wolno napełniać zbiornika powyżej dolnej krawędzi oznakowania „MAX” znajdującego się na wewnętrznej ścianie zbiornika.

Wskazówka: Dodanie małej ilości zwykłego płynu do mycia naczyń (np. 1 kropli) zmienia napięcie powierzchniowe wody, co zwiększa wydajność parowania.





Instalacja

- Nawilżacz należy ustawić na płaskim, stałym i odpornym na wodę podłożu.
- Oczyszczacz powietrza ustawić w pobliżu grzejnika, aby zwiększyć wydajność parowania – w szczególności w dużych pomieszczeniach (nie przekracza maks. temperatury, wynoszącej 50 °C). Należy zawsze uważać, aby wlot i wylot powietrza nie były zakryte, a przepływ powietrza nie był utrudniony.
- Włożyć wtyczkę sieciową do gniazdka. Kable ułożyć w taki sposób, aby nie stwarzały niebezpieczeństwa zahaczenia o nie. Kabel można włożyć do pionowo przebiegającego żebra z tyłu zbiornika i poprowadzić w dół.





6. Obsługa

Urządzenie włącza się za pomocą włącznika/wyłącznika  znajdującego się w środku górnej części obudowy. Wskaźnik zapala się i obok poziomu wody wskazuje stopień wentylatora 0.

Za pomocą przycisku wentylatora, znajdującego się w środku górnej części obudowy, można ustawić prędkość wentylatora.

Wskaźnik na wyświetlaczu	Stopień wentylatora
	Stopień 0, Standby – wentylator wyłączony
	Stopień 1, niski
	Stopień 2, średni
	Stopień 3, maksymalny

Wskaźnik poziomu wody informuje o poziomie napełnienia zbiornika:

Wskaźnik na wyświetlaczu	Poziom napełnienia
	Ok. 4,3 l do 7,25 l
	Ok. 2,5 l do 4,3 l
	Ok. 0,5 l do 2,5 l
	Pozostała woda w zbiorniku. Uzupełnić poziom wody. Po 6 godzinach urządzenie wyłącza się automatycznie.
	Urządzenie wyłączyło się z powodów bezpieczeństwa. W celu ponownego uruchomienia urządzenia należy je najpierw wyczyścić i napełnić.

Oczyszczacz powietrza wyłącza się po naciśnięciu włącznika/wyłącznika  znajdującego się w górnej części obudowy.

Podczas eksploatacji należy stale kontrolować wskaźnik poziomu wody i w razie potrzeby ją dolewać.

Wskazówka:

- Rzeczywista wydajność nawilżania zależy od warunków otoczenia i kontaktu powietrza z płytami nawilżającymi. Standardowo obowiązuje: im niższa relatywna wilgotność powietrza, tym większa wydajność nawilżania. Im większa jest wilgotna powierzchnia kontaktu z powietrzem, tym większa wydajność nawilżania.
- Oświetlenie LED przyciemnia się po 5 sekundach od ostatniego naciśnięcia przycisku. Słabe podświetlenie wyświetlacza ułatwia stosowanie oczyszczacza również w sypialni.
- Podczas eksploatacji w nocy zaleca się ustawienie pierwszego stopnia prędkości wentylatora.

Użycie zewnętrznego zegara sterującego

Ustawić urządzenie na wybrany poziom wentylatora, a następnie wyjąć wtyczkę (wyłączyć urządzenie bez używania przycisku ON/OFF). Podłączyć zegar sterujący między wtyczkę i gniazdko. Oczyszczacz powietrza zostanie włączony o wybranej godzinie na wcześniej ustawionym poziomie wentylatora.

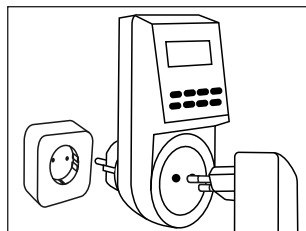

7. Czyszczenie i przechowywanie

Regularne czyszczenie jest warunkiem higienicznej i bezawaryjnej eksploatacji.

W celu wyczyszczenia urządzenia można je łatwo rozmontować bez użycia narzędzi.

Jeśli urządzenie napełnione wodą było wyłączone dłużej niż 3 dni, należy je całkowicie opróżnić i wyczyścić oczyszczacz powietrza.

Przy braku czyszczenia i niezachowaniu wystarczającego poziomu higieny w wodzie mogą rozwijać się bakterie, glony i grzyby.

Płukanie zbiornika

Zbiornik należy przepłukać czystą wodą co 2 tygodnie. W przypadku wyjątkowo silnego zanieczyszczenia powietrza, intensywnego używania lub gorszej jakości wody należy częściej czyścić urządzenie. W razie potrzeby usunąć osad w zbiorniku za pomocą szczotki z tworzywa sztucznego.

Czyszczenie wentylatora

Wentylator można przetrzeć wilgotną szmatką. Należy jednak uważać, aby do wentylatora nie dostała się żadna ciecz.

Czyszczenie górnej części obudowy

Aby wyczyścić górną część obudowy, można zdjąć wentylator. W tym celu należy przesunąć 4 zasuwy blokujące na zewnątrz i wyjąć wentylator.



Uwaga: Podczas odkładania należy uważać, aby wentylator nie leżał na czujniku poziomu wody.

Czyszczenie płytek nawilżających i zbiornika

Płytki nawilżające i zbiornik należy przetrzeć wilgotną szmatką lub włożyć do zmywarki w celu dokładnego umycia.

Zdejmij pokrywę, wyjmij płytki nawilżające ze zbiornika i włóż je do zmywarki do naczyń. Odblokuj czujnik poziomu wody (rys. 1) i wyjmij go (rys. 2). Jeśli w zmywarce jest za mało miejsca, można wyjąć koszyk na sztućce. Wkładając płytki nawilżające i zbiornik do zmywarki, nie wolno ich wyginać ani ścisnąć.

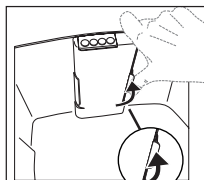

rys 1

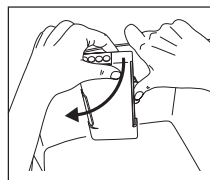

rys 2

Ustawić w zmywarce delikatny program mycia (mycie szkła)

i, jeśli to możliwe, wyjąć części przed etapem suszenia. Temperatura programu nie może przekraczać 50 °C.

W przeciwnym razie elementy z tworzywa sztucznego mogą ulec deformacji.

Urządzenie można uruchomić dopiero po całkowitym wyschnięciu zewnętrznej części zbiornika.

Czyszczenie czujnika poziomu wody

Dolną część czujnika poziomu wody można wyczyścić w wodzie z dodatkiem środka czyszczącego. Należy zwrócić uwagę, aby górna część czujnika poziomu wody nie była narażona na działanie silnych środków czyszczących. Czujnika poziomu wody nie należy czyścić w zmywarce.

Usuwanie kamienia z płytek nawilżających i zbiornika

Aby zachować prawidłowe działanie urządzenia, w zależności od twardości wody i w miarę potrzeby należy usuwać kamień ze zbiornika i płytek nawilżających.

W tym celu należy używać dostępnych na rynku środków do usuwania kamienia, przestrzegając wskazówek podanych na etykiecie.

Wskazówka: Lekki osad kamienia wapiennego na płytkach nawilżających zwiększa wydajność parowania.

Przechowywanie

Jeśli urządzenie nie będzie używane przez dłuższy czas, należy je całkowicie opróżnić, wyczyścić i wysuszyć, a następnie włożyć do oryginalnego opakowania i przechowywać w suchym miejscu. Nie należy umieszczać na nim żadnych przedmiotów.

8. Co robić w przypadku problemów?

Problem	Przyczyna	Rozwiązanie
Nie widać wskaźnika.	Urządzenie nie jest podłączone do sieci.	Podłączyć wtyczkę sieciową i włączyć urządzenie.
Nie widać wskaźnika.	Urządzenie wyłączyło się z powodów bezpieczeństwa.	W celu ponownego uruchomienia urządzenia należy je najpierw wyczyścić i napełnić. Następnie ponownie włączyć.
Nie można dokładnie zamontować górnej części obudowy.	Prowadnice nie pasują, a górna część obudowy jest zablokowana.	Obrócić górną część obudowy o 180° i ponownie założyć ją na zbiornik.
Niezmienne wskazanie poziomu wody pomimo różnego poziomu napełnienia.	Czujnik poziomu wody jest zanieczyszczony.	Zdejmij pokrywę ze zbiornika, odblokuj i wyjmij czujnik poziomu wody, a następnie umyj go delikatnie.

9. Części zamienne

Można używać wyłącznie oryginalnych części producenta.

10. Akcesoria dodatkowe/uzupełniające

Akcesoria dodatkowe i uzupełniające są dostępne pod wskazanym adresem serwisu (wg listy adresowej serwisów). W zamówieniu należy podać odpowiedni numer artykułu.

Akcesoria dodatkowe i uzupełniające są dostępne również w handlu.

Artykuł	Numer artykułu
Olejek aromatyczny Beurer by Taoasis „Vitality” (10 ml)	681.30
Olejek aromatyczny Beurer by Taoasis „Harmony” (10 ml)	681.31
Olejek aromatyczny Beurer by Taoasis „Relax” (10 ml)	681.32

11. Dane techniczne LW 220

Wymiary (dł. x szer. x wys.)	30 x 30 x 34 cm
Długość kabla	ok. 2 m
Ciężar własny	ok. 5,5 kg
Napięcie zasilające	100–240 V; 50/60 Hz
Moc	2–4–7 W
Do użytku w pomieszczeniach o powierzchni	do ok. 40 m ²
Pojemność	maksymalnie ok. 7,25 litra

